

请妥善保管
含保修卡



W5

使用说明书

Manual

使用前请详细阅读本说明书

Please read the manual before using it

【前言】

尊敬的客户：

首先非常感谢您选择 Westinghouse 旗下产品。西屋致力于为您提供值得信赖的智能锁产品，为您的生活创造便利。

本手册的用途在于帮助您正确地使用 Westinghouse 旗下智能锁产品，在安装和第一次使用本产品前，请您务必先仔细阅读本手册。本手册中所提供图形、图标，仅用于解释和说明的目的，因不同门的特殊性，可能与实际产品有些差异。另外，产品实际规格和配置可能会根据需求不时变更，如与本手册内容有所不同，请以实际产品为准。

在正式安装和使用前请完整阅读并理解本手册内容，并按本手册指引安装产品，若因未按照本手册指引安装和使用，导致的直接或者间接的产品问题，及其他危害和损失，我公司概不负责，对于您在安装和使用过程中遇见的任何问题，请您随时与当地经销商或者厂家联系。

【目录】

- 一、产品图解
- 二、性能参数
- 三、操作指南
- 四、安装指南
- 五、常见问题解答
- 六、产品保修卡

一、产品图解

1.1 面板图解

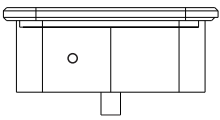
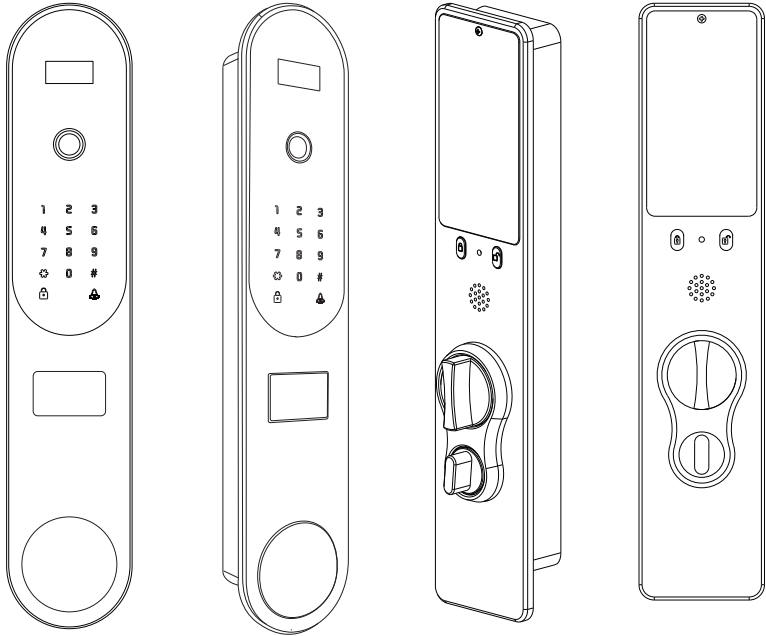

前面板底部

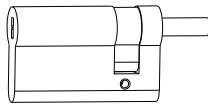

锁芯

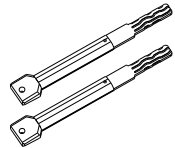

机械钥匙

1.2 前面板

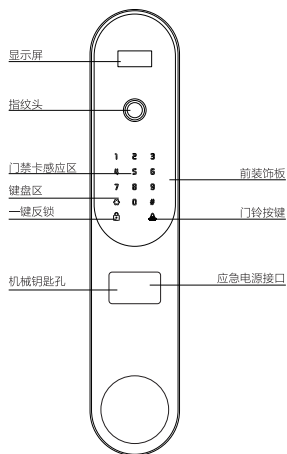

1.3 后面板功能键

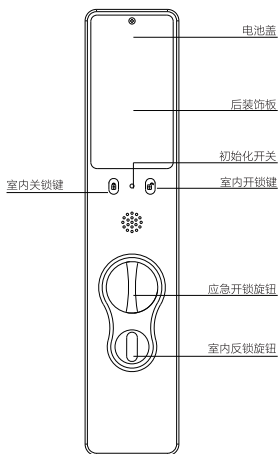

1.4 键盘区设置键

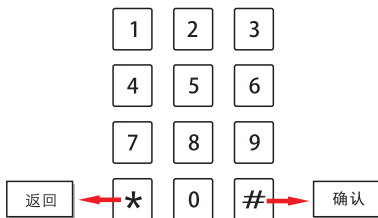

目录菜单操作方法：

*: 返回（退出） #: 确认

1.5 系统导航菜单



二、性能参数



1. 触摸键盘区面板，唤醒系统开机；
2. 先按【*】键，再按【#】键，系统会提示“请对比管理员”（出厂状态下可直接进入操作系统）；
3. 管理员开始验证，成功后直接进入系统菜单。（管理员验证可以使用指纹/密码/卡，出厂状态下默认无需管理员验证，直接按【*】【#】进入导航菜单）。

技术参数

序号	类别	项目	技术特征描述
1	开锁	开锁方式	指纹、密码、门禁卡、钥匙、微信小程序
2		开锁密钥数量	300组(20组管理员，280组用户，单一开锁指纹容量只有100组)
3	电源	电源供应	7.4V 5000mAh锂电池
4		续航时间	约5个月（可充电）
5		报警电压	6.7V±0.1V（报警后仍然可开锁100次左右）
6		应急电源	5V充电宝（移动电源）Micro-USB接口输入
7	功耗	静态电流	< 60uA
8		动态电流	≈4A
9	指纹采集头	分辨率	500dpi
10		工作温度	-20°C~60°C
11		相对湿度	20%~93%RH
12		拒真率（FRR）	≤0.15%
13		认假率（FAR）	≤0.0004%
14		指纹传感器	国安级活体半导体指纹头、第三代射频技术

三、操作指南

产品优点及特点：

1. 关门后精准自动上锁，让锁具真正的更接近智能。
2. 可使用指纹、门禁卡、和密码开锁，还可组合开锁，双重验证，使门锁安全更具保障。
3. 采用陀螺仪传感器检测自动关锁。
4. 具有开锁记录查询功能，时刻掌握门锁使用情况。
5. 门锁模块均经过高低温、振动、老化等测试，适应恶劣环境
6. 人性化语音导航，听觉辅助视觉，方便操作。
7. 微信小程序开锁，银行级别的安全等级。
8. 左开右开可换向操作。
9. 声音可调节大小，适应不同场合和人群。
10. 门铃功能。
11. 中英文导航切换。
12. 系统通电自检功能。
13. 密码支持乱码输入，防偷窥，最长可输入16位。
14. 如遇死机，外接应急电源带系统强制重启功能。

1、初始化操作

- 初始化状态下，任意指纹、密码均可开锁。长按后面板上初始化按键5秒，如提示初始化失败，请重复操作一次，提示初始化成功即可。

注：初始化操作仅对用户的开锁数据做清除操作，对系统设置中的时间、开锁方式等不做更改。



2、管理员/用户设置

2.1 初始状态下新增管理员

1. 按【*】【#】进入导航菜单

语音：1管理员设置 2普通用户设置 3系统设置 4记录查询
显示：1管理员设置 2普通用户设置 3系统设置 4记录查询

2. 选择1管理员设置

语音：1录入管理员 2删除管理员
显示：1录入管理员 2删除管理员

3. 选择1录入管理员

语音：请输入指纹密码或卡
显示：请输入指纹密码或卡

4. 此时录入指纹/密码/卡均可（按*号键可选择返回；按#号可选择确认）



2.2 已经有管理员后新增管理员

1. 按【*】【#】进入导航菜单

语音：请输入管理员授权
显示：请输入管理员授权

2. 输入已经录入的任一管理指纹/密码/卡

语音：1管理员设置 2普通用户设置 3系统设置 4记录查询
显示：1管理员设置 2普通用户设置 3系统设置 4记录查询

3. 选择1管理员设置

语音：1录入管理员 2删除管理员
显示：1录入管理员 2删除管理员

4. 选择录入管理员

语音：请输入指纹密码或卡
显示：请输入指纹密码或卡

5. 此时录入指纹/密码/卡均可

注:录入普通用户、删除管理员亦可按此流程根据语音和显示屏选择操作。

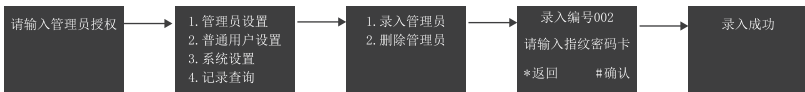

2.3 删除用户

1. 按【*】【#】进入导航菜单

语音：请输入管理员授权
显示：请输入管理员授权

2. 输入已经录入的任一管理指纹/密码/卡

语音：1管理员设置 2普通用户设置 3系统设置 4记录查询
显示：1管理员设置 2普通用户设置 3系统设置 4记录查询

3. 选择2普通用户设置

语音：1录入普通用户 2删除普通用户 3临时用户设置
显示：1录入普通用户 2删除普通用户 3临时用户设置

4. 选择2删除普通用户

语音：1按编号删除 2按类型删除 3全部删除
显示：1按编号删除 2按类型删除 3全部删除

5. 选择1按编号删除，此时输入需要删除的编号，按#号键确认；

选择2按类型删除，进入下一级菜单，可选择删除全部用户指纹/密码/卡片/遥控；

选择3全部删除，此时系统将会清空用户的所有开锁指纹/密码/卡。

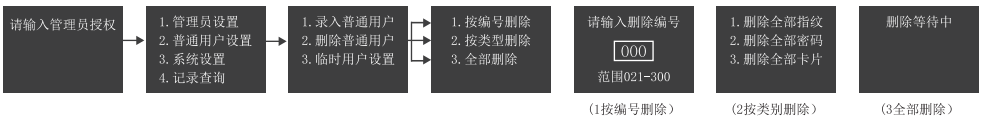

2.4 设置临时用户

1. 按【*】【#】进入导航菜单
语音：请输入管理员授权
显示：请输入管理员授权
2. 输入已经录入的管理指纹/密码/卡
语音：1管理员设置 2普通用户设置 3系统设置 4记录查询
显示：1管理员设置 2普通用户设置 3系统设置 4记录查询
3. 选择2普通用户设置
语音：1录入普通用户 2删除普通用户 3临时用户设置
显示：1录入普通用户 2删除普通用户 3临时用户设置
4. 选择3设置临时用户
语音：:1设置临时用户 2清空临时用户
显示：:1设置临时用户 2清空临时用户
5. 选择1设置临时用户，输入需要设置成临时用户的编号（21-300号）和天数（注意，临时用户必须在普通用户的基础上设置），按#号键确定。

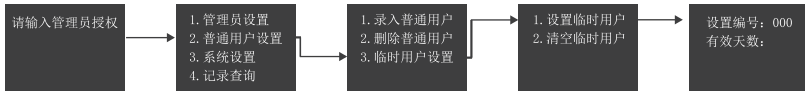

3、系统设置

3.1 时间设置

1. 按【*】【#】进入导航菜单
语音：请输入管理员授权
显示：请输入管理员授权
2. 输入已经录入的任一管理指纹/密码/卡
语音：1管理员设置 2普通用户设置 3系统设置 4记录查询
显示：1管理员设置 2普通用户设置 3系统设置 4记录查询
3. 选择3系统设置
语音：请按数字键选择操作
显示：1锁系统设置 2安装设置
4. 选择1锁系统设置
语音：请按数字键选择操作
显示：1时间设置 2音量调节 3开锁模式 4语言选择
5. 选择1时间设置
语音：无
显示：显示年月日
6. 输入当前的时间，*号键做退格用，按#号键确认。



3.2 音量调节

1. 按【*】【#】进入导航菜单
语音：请输入管理员授权
显示：请输入管理员授权
2. 输入已经录入的管理指纹/密码/卡
语音：1管理员设置 2普通用户设置 3系统设置 4记录查询
显示：1管理员设置 2普通用户设置 3系统设置 4记录查询
3. 选择3系统设置
语音：请按数字键选择操作
显示：1锁系统设置 2安装设置
4. 选择1锁系统设置
语音：请按数字键选择操作
显示：1时间设置 2音量调节 3开锁模式 4语言选择
5. 选择2音量调节
6. 按4号键减小音量，按6号键增加音量

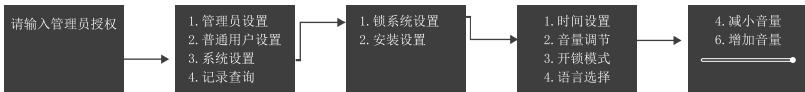

3.3 打开常开功能

1. 按【*】【#】进入导航菜单
语音：请输入管理员授权
显示：请输入管理员授权
2. 输入已经录入的管理指纹/密码/卡
语音：1管理员设置 2普通用户设置 3系统设置 4记录查询
显示：1管理员设置 2普通用户设置 3系统设置 4记录查询
3. 选择3系统设置
语音：请按数字键选择操作
显示：1锁系统设置 2安装设置
4. 选择1锁系统设置
语音：请按数字键选择操作
显示：1时间设置 2音量调节 3开锁模式 4语言选择
5. 选择3开锁模式
语音：请按数字键选择操作
显示：1验证模式 2常开模式
6. 选择2常开模式
语音：请按数字键选择操作
显示：1常开已关闭 2常开已打开
7. 选择2常开已打开

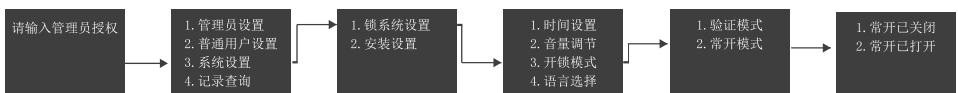

3.4 启用组合开锁

1. 按【*】【#】进入导航菜单
语音：请输入管理员授权
显示：请输入管理员授权
2. 输入已经录入的管理指纹/密码/卡
语音：1管理员设置 2普通用户设置 3系统设置 4记录查询
显示：1管理员设置 2普通用户设置 3系统设置 4记录查询
3. 选择3系统设置
语音：请按数字键选择操作
显示：1锁系统设置 2安装设置
4. 选择1锁系统设置
语音：请按数字键选择操作
显示：1时间设置 2音量调节 3开锁模式 4语言选择
5. 选择3开锁模式
语音：请按数字键选择操作
显示：1验证模式 2常开模式
6. 选择1验证模式
语音：请按数字键选择操作
显示：1单验证开锁 2双验证开锁
7. 选择2双验证开锁

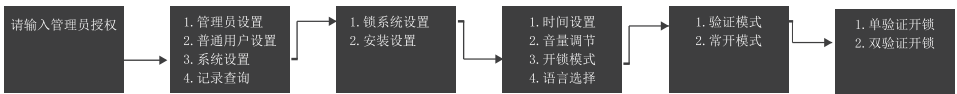

3.5 换向设置

1. 按【*】【#】进入导航菜单
语音：请输入管理员授权
显示：请输入管理员授权
2. 输入已经录入的管理指纹/密码/卡
语音：1管理员设置 2普通用户设置 3系统设置 4记录查询
显示：1管理员设置 2普通用户设置 3系统设置 4记录查询
3. 选择3系统设置下的2安装设置
语音：请按数字键选择操作
显示：1换向设置 2自弹锁体设置 3自动反锁开关 4自动反锁设置
4. 选择1换向设置
语音：请按数字键选择操作
显示：1选择右开 2选择左开
5. 根据实际情况按数字键即可

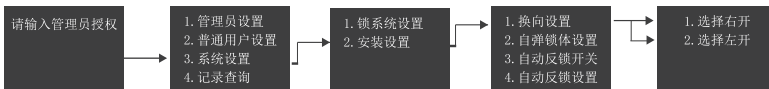

3.6 自弹锁体设置

1. 按【*】【#】进入导航菜单
语音：请输入管理员授权
显示：请输入管理员授权
2. 输入已经录入的管理指纹/密码/卡
语音：1管理员设置 2普通用户设置 3系统设置 4记录查询
显示：1管理员设置 2普通用户设置 3系统设置 4记录查询
3. 选择3系统设置
语音：请按数字键选择操作
显示：1锁系统设置 2安装设置
4. 选择2安装设置
语音：请按数字键选择操作
显示：1换向设置 2自弹锁体设置 3自动反锁开关 4自动反锁设置
5. 选择2自弹锁体设置
语音：请按数字键选择操作
显示：1非自弹锁体 2自弹锁体
6. 根据实际使用锁体情况按数字键即可



3.7 自动反锁开启/关闭

1. 按【*】【#】进入导航菜单
语音：请输入管理员授权
显示：请输入管理员授权
2. 输入已经录入的管理指纹/密码/卡
语音：1管理员设置 2普通用户设置 3系统设置 4记录查询
显示：1管理员设置 2普通用户设置 3系统设置 4记录查询
3. 选择3系统设置
语音：请按数字键选择操作
显示：1锁系统设置 2安装设置
4. 选择2安装设置
语音：请按数字键选择操作
显示：1换向设置 2自弹锁体设置 3自动反锁开关 4自动反锁设置
5. 选择3自动反锁开关
语音：请按数字键选择操作
显示：1自动反锁启用 2自动反锁关闭
6. 根据实际情况按数字键即可

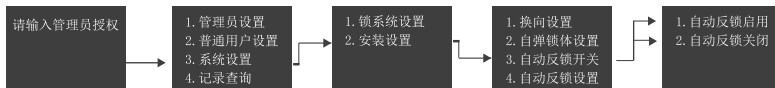

3.8 自动反锁设置

1. 按【*】【#】进入导航菜单

语音：请输入管理员授权
显示：请输入管理员授权

2. 输入已经录入的管理指纹/密码/卡

语音：1管理员设置 2普通用户设置 3系统设置 4记录查询
显示：1管理员设置 2普通用户设置 3系统设置 4记录查询

3. 选择3系统设置

语音：请按数字键选择操作
显示：1锁系统设置 2安装设置

4. 选择2安装设置

语音：请按数字键选择操作
显示：1换向设置 2自弹锁体设置 3自动反锁开关 4自动反锁设置

5. 选择4自动反锁设置

语音：请按数字键选择操作
显示：1自动反锁阈值 2自动反锁学习

6. 根据实际情况按数字键即可

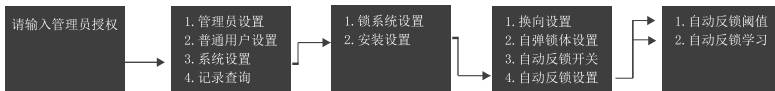

注：① 在进行自动反锁调试前，请手动按开锁键关一次锁。

② 在自动反锁学习中请一定要保持门始终关闭状态。

以上两点必须按照步骤操作，以下第③点为选择操作，一般建议按照出厂默认即可。

③ 如果觉得门的开锁位置很不准，根据自动关门的精确度和准确度，手动调节自动反锁阈值(3-30)，初始化状态默认为10，需要在系统关锁的状态下设置。如果自动反锁一次行一次不行，需要在关门状态下再次自动学习。

4、开门记录查询

4.1 查询开门记录

1. 按【*】【#】进入导航菜单

语音：请输入管理员授权
显示：请输入管理员授权

2. 输入已经录入的任一管理指纹/密码/卡

语音：1管理员设置 2普通用户设置 3系统设置 4记录查询
显示：1管理员设置 2普通用户设置 3系统设置 4记录查询

3. 选择4记录查询

语音：请按数字键选择操作
显示：1开门记录查询 2储存信息统计

4. 选择1开门记录查询
语音：请按数字键选择操作
显示：1按顺序查询 2按时间查询
5. 选择1按顺序查询
语音：请按方向键选择操作
显示：显示开门记录
6. 选择2按时间查询
语音：显示请输入日期
显示：输入要查询的日期
7. 选择#号开始查询
语音：请按方向键选择操作
显示：显示开门记录

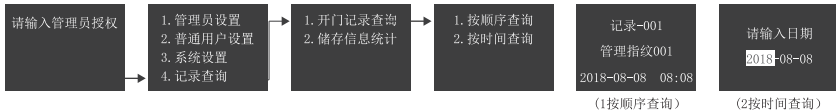

4.2 储存信息统计

1. 按【*】[#] 进入导航菜单
语音：请输入管理员授权
显示：请输入管理员授权
2. 输入已经录入的任一管理指纹/密码/卡
语音：1管理员设置 2普通用户设置 3系统设置 4记录查询
显示：1管理员设置 2普通用户设置 3系统设置 4记录查询
3. 选择4记录查询
语音：请按数字键选择操作
显示：1开门记录查询 2储存信息统计
4. 选择2储存信息统计
语音：请按数字键选择操作
显示：1管理员统计 2普通用户统计
5. 选择1管理员统计
语音：已用*** 剩余***
显示：管理员信息
6. 选择2普通用户统计
语音：已用*** 剩余***
显示：用户信息

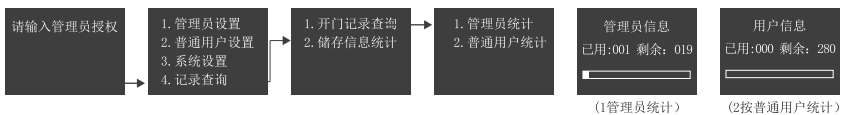

5、低电压提示

当连续开锁10次都检测到电池电压低于6.7V时，每次开锁都会提示“电量低，请更换电池”；

注：低电压报警后，门锁可以开锁100次左右，但不能进行配置操作，请及时对电池充电。

6、外接电源

当内部电池耗尽无法开锁时，可用Micro-USB接口充电宝对电池充电2至5分钟，然后应急开锁。

7、开锁

1. 正常秘钥开锁，显示屏显示开锁用户的类别及编号；
2. 后锁有两个按键，按下功能分别为关锁和开锁（见后锁标记）；
3. 前锁单独一个按键，按下用于反锁。

8、试开锁报警锁定

当输入解锁错误次数连续超过5次，再次输入系统会报警并锁定3分钟，3分钟后系统会自动解锁。

9、临时密码使用

9.1 查找临时密码小程序

1. 打开微信-发现-小程序
2. 点击搜索-输入“临时密码生成器”，此图标即是 ；

9.2 使用临时密码生成器

1. 要求：A 锁具第一组管理员必须是密码；
B 锁具时间设置必须跟手机时间一致。
2. 具体使用如右图。

管理密码	
请输入管理密码	← 输入锁具里第一组管理员密码
有效时间 (3-60分钟)	
10	← 定义可以开门的时间
临时密码	
	← 使用此密码可在10分钟内可开锁一次
复制	

四、安装指南

1 装箱清单

序号	配件名称	数量	序号	配件名称	数量	序号	配件名称	数量
1	前面板(含硅胶和底板)	1	6	锁体(选配)	1	11	5000mAh锂电池	1
2	后面板(含硅胶和底板)	1	7	门扣板、门扣盒(选配)	1	12	门禁卡	1
3	使用说明书	1	8	机械钥匙	2			
4	安装配件包	1	9	开孔模板图	1			
5	保修卡	1	10	合格证	1			

备注：此清单仅供参考，以实际发货为准。

2 全自动锁结构示意图

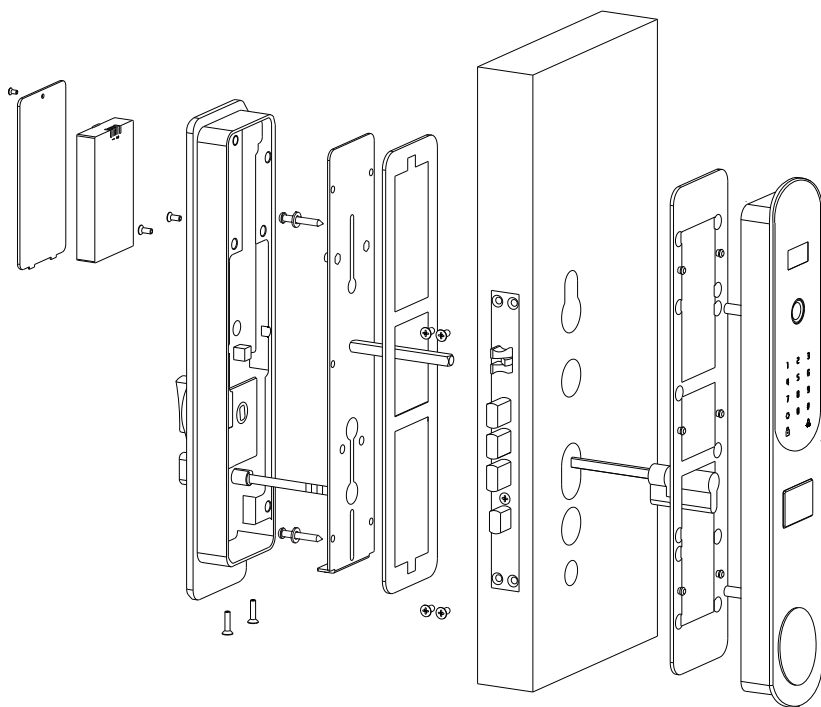

3 锁体斜舌调换方向

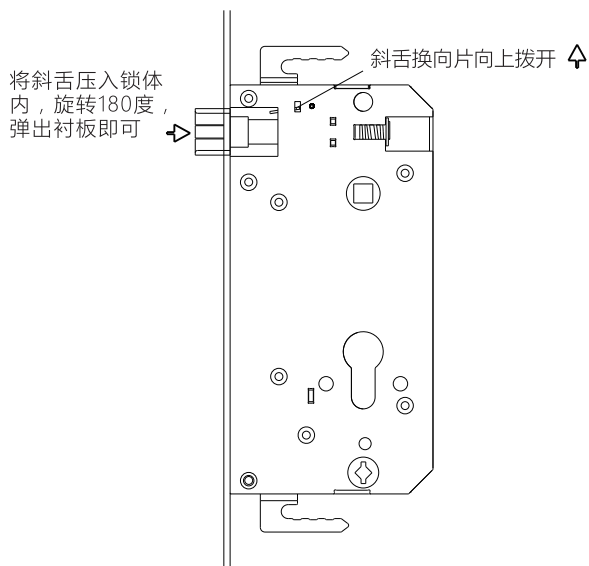

4 锁头盖开启方法



5 将整套锁安装上门

1. 安装锁体

- ① 按图示安装锁体并拧紧螺钉。

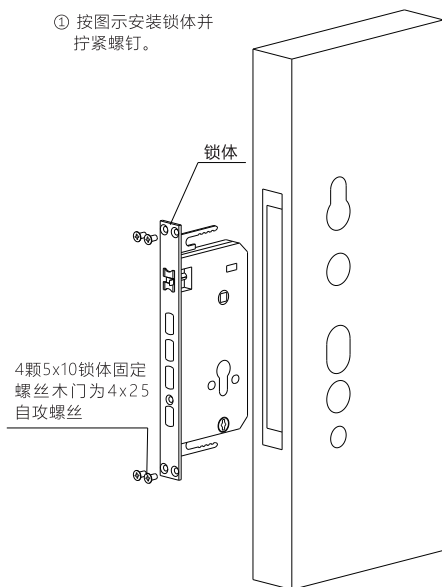

2. 安装锁芯要求

将锁芯装在锁体上，并确保扁轴在门内，测量扁轴外露出门平面20-30mm可使用。

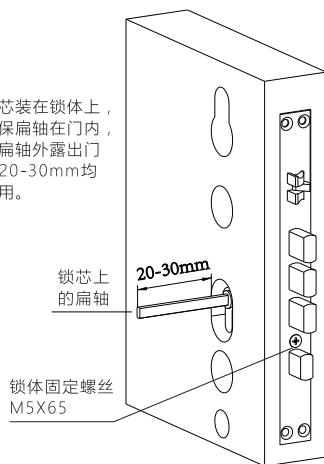

3. 安装前面板上的配件

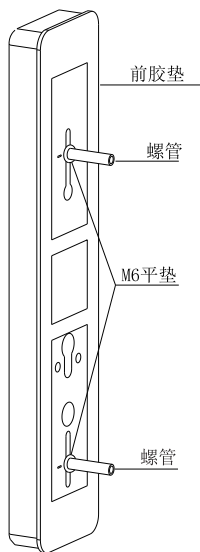

4. 安装后面板上的传送片

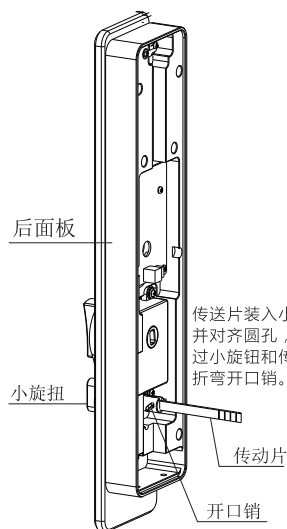

传送片装入小旋钮槽内并对齐圆孔，开口销穿过小旋钮和传送片，并折弯开口销。

5. 安装固定板上的配件

用M5x12螺丝，将8x8的方杆先拧在固定板的柱钉背面上（螺丝先不要拧紧待装在门上调整好后再拧紧这个螺丝）。方杆长度确保比门厚5-10mm均可使用。如过长，请将无孔的一端截掉。

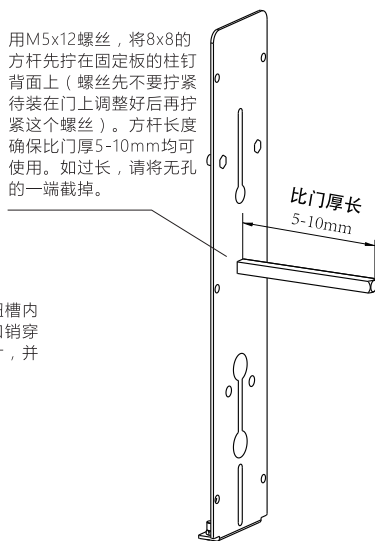

6 安装后面板

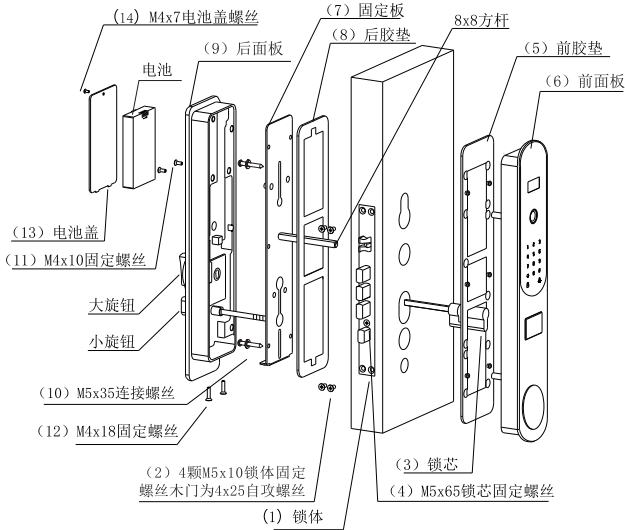

如图：请按顺序开始安装

- ① 将 (1) 锁体放进开好孔的门内，拧紧 (2) 锁体固定螺丝；
- ② 安装锁芯：将 (3) 锁芯插入锁体上的长腰形孔里，确保锁芯转轴朝向室内，拧上 (4) M5x65的螺丝。检查锁芯轴长短，露出门表面20-30 mm，如过长，请截去多余部分；
- ③ 将 (5) 前胶垫套在 (6) 装好配件的前面板上，使导线穿过门面，贴在门上；
- ④ 将 (8) 后胶垫套在 (7) 固定板上，再将 (7) 固定板上的8x8方杆插进锁体的方孔内，使方杆插进前面板的方孔内；贴在室内门上，用 (10) 两颗连接螺丝穿过垫片与 (6) 前面板连接，拧紧此连接螺丝；
- ⑤ 拧紧螺丝后，再拧紧8x8方杆上的螺丝（这步非常重要）；
- ⑥ 将前面板上的导电线，插在后面板上的电路板上对应的插座上，再将 (9) 后面板上的小旋钮传送片插入锁体下方的方孔（如图：旋钮竖直。传送片长度：插进锁体凸出锁体5mm，如过长，请将多余部分截掉），并将锁芯上的转轴插进大旋钮的方孔内，拧上 (11) 两颗M4x10后面板固定螺丝，和 (12) 下方的两颗M4x18固定螺丝；
- ⑦ 把电池上的插口向上，装入后面板的电池窗内。这时不要关门，用手按开锁键、关锁键，看开锁是否顺畅，开锁方向是否正确（如不正确，请按说明书上的“3.5换向设置”进行操作）顺畅后，再盖上 (13) 电池盖。拧上 (14) M4x7电池盖螺丝。

7 门扣板扣盒的安装

门扣板安装

先量出锁体上斜舌直边到门外的边缘尺寸A处，在确定门框上门扣板内控到门框台阶处的尺寸比锁体斜舌处加(2mm (A + 2))画线做记号高度位置以门扣板中心与锁体边条中心对齐即可。

如图所示：

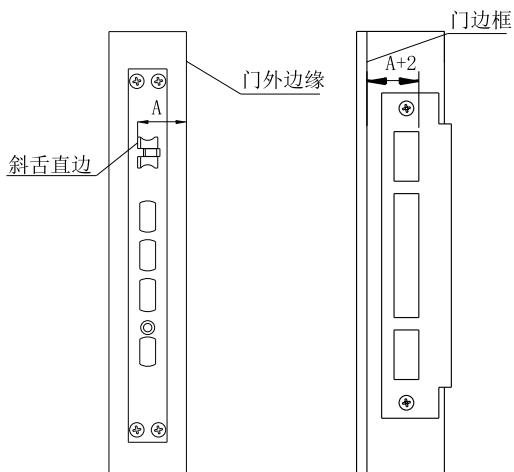

注：为了确保安全，锁装上门后，按《使用说明书》的流程进行设置，如未设置即任意指纹、密码都能开门!!!
建议首次使用，请先进行充电，这样电池更耐用。

门锁常见问题解答

故障现象	可能原因	解决办法
无法开锁 (使用门锁机械钥匙)	① 机械钥匙不正确	使用正确配套的智能锁机械钥匙
	② 锁芯损坏	用其他办法开锁后, 请专业人员检查
验证成功无法开锁	① 门锁安装问题	请专业人员检查
验证指纹开锁时, 智能门锁提示验证失败	① 该指纹为非法指纹	使用有效指纹或改用其他方式开锁
	② 该指纹已经被注销	
	③ 手太干、太湿、太冷	将手指保湿、擦干、保暖后再验证指纹或改用其它方式开锁
	④ 用力过大, 指纹变形	用正确方式重新验证指纹
	⑤ 用力过轻, 指纹没有完全采集	
成功验证有效指纹/密码/卡开锁, 状态正常, 电机不工作, 无法开锁	① 连接线松动	请专业人员检查门锁并更换损坏的零件
	② 电机故障	
智能门锁按键 无反应或禁止操作	① 电池耗尽或正负极装反	用外接电源或采用其他方式开锁后检查电池
	② 连续输入多次错误, 键盘自动锁定	隔3分钟再操作键盘或改用其他方式开锁可解决锁定
	③ 前后锁面板连接线松动	用机械钥匙开门后, 请专业人员检查
钥匙插拔不灵活	① 钥匙长期未使用, 插拔不太灵活	在钥匙孔内撒些铅笔粉末(石墨), 然后开关几次即可, 切忌向钥匙孔中加入机油润滑

产品保修卡

尊敬的客户：

非常感谢您对西屋安防产品的关心和支持！同时感谢您选择、购买我们的产品！

1、产品自出售之日起（以销售单据为准）整锁保修三年，您在正常使用过程中出现故障，请与本公司或经销商联系，保修时应出示此单。

2、产品均由专业维修人员维修。

3、对于下列原因导致的机器故障不属于免费保修范围：

A 人为因素或使用不当（磕碰、敲击、腐蚀性物体或液体接触锁等）造成的部件损坏。

B 未经我公司许可，自行或非我公司特约维修点维修造成的损坏。

C 保修卡上填写产品或发票与被维修产品不符合或涂改过。

D 产品使用时间超过保修期。

以下内容请销售单位协助用户完整填写

用户姓名：_____ 购买日期：_____

产品型号：_____ 联系电话：_____

以下内容请销售单位完整填写

销售单位：_____ 联系电话：_____

序列号粘贴处



Westinghouse Security Technology (Jiangsu) Co., Ltd.

西屋安防科技（江苏）有限公司

江苏省南京市江宁区双龙大道1698号景枫中心2108室

服务电话：400-878-6998

Ⓜ, WESTINGHOUSE, and INNOVATION YOU CAN BE SURE OF are trademarks of Westinghouse Electric Corporation. Used under license by Westinghouse Security Technology (Jiangsu) CO., Ltd.

Ⓜ, WESTINGHOUSE, 和 INNOVATION YOU CAN BE SURE OF 是西屋电气公司的商标，经西屋安防科技（江苏）有限公司授权使用，保留所有权利。

本使用说明书为2019年第一版（如有更新，请以实物为准）