

请妥善保管  
含保修卡



WG9

使用说明书  
Manual

使用前请详细阅读本说明书

Please read the manual before using it



## 【前言】

尊敬的客户：

首先非常感谢您选择 Westinghouse 旗下产品。西屋致力于为您提供值得信赖的智能锁产品，为您的生活创造便利。

本手册的用途在于帮助您正确地使用 Westinghouse 旗下智能锁产品，在安装和第一次使用本产品前，请您务必先仔细阅读本手册。本手册中所提供图形、图标，仅用于解释和说明的目的，因不同门的特殊性，可能与实际产品有些差异。另外，产品实际规格和配置可能会根据需求不时变更，如与本手册内容有所不同，请以实际产品为准。

在正式安装和使用前请完整阅读并理解本手册内容，并按本手册指引安装产品，若因未按照本手册指引安装和使用，导致的直接或者间接的产品问题，及其他危害和损失，我公司概不负责，对于您在安装和使用过程中遇见的任何问题，请您随时与当地经销商或者厂家联系。

## 【目录】

- 一、产品图解
- 二、性能参数
- 三、操作指南
- 四、开/ 关锁方式
- 五、安装指南
- 六、常见问题解答
- 七、产品保修卡

# 一、产品图解

## 1.1 面板图解

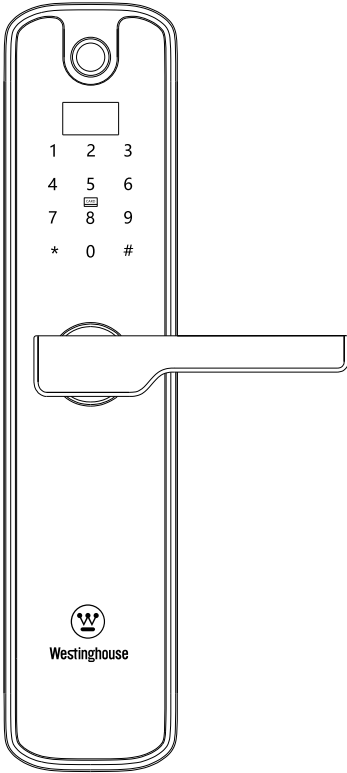

前面板

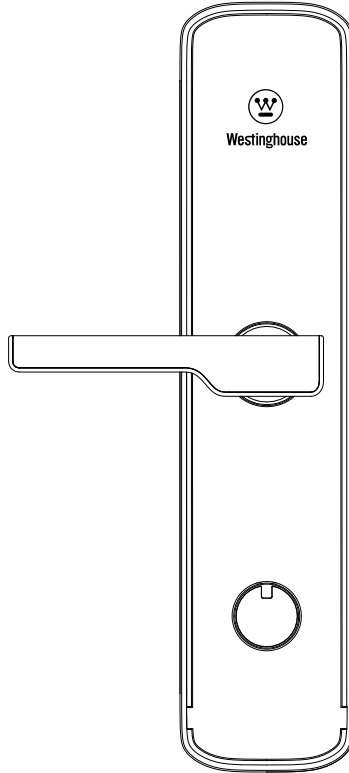

后面板

## 1.2 前面板功能键

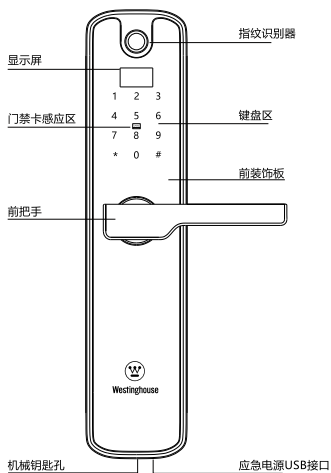

## 1.3 后面板功能键

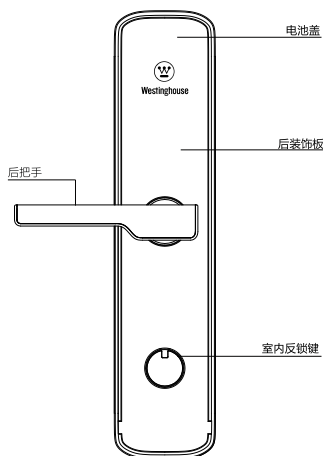

## 1.4 键盘区设置键

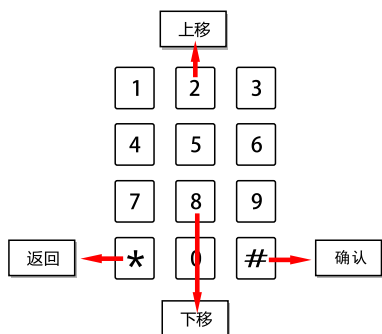

目录菜单操作方法：

- \*: 返回 (退出)    #: 确认  
2: 上移            8: 下移

## 1.5 系统导航菜单

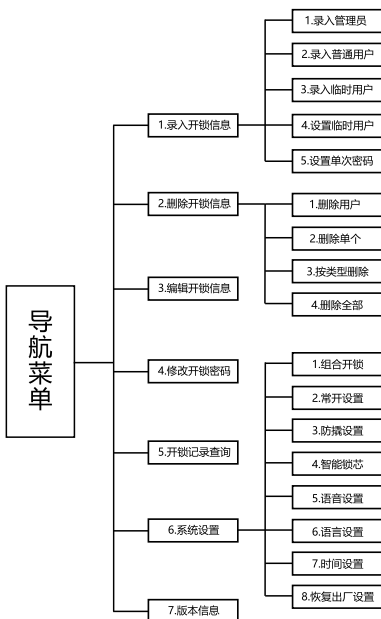

**注意** 上述操作过程中，您可以按照语音提示及显示屏上的信息操作。

## 二、性能参数

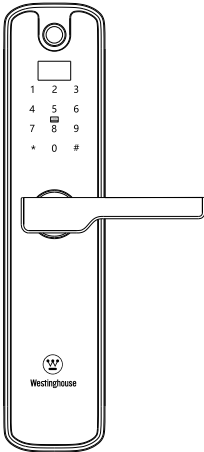

1. 用手触摸键盘区唤醒屏幕后,按【\*】【#】后提示“请输入管理员信息”后输入初始密码【1 2 3 4 5 6】,按【#】确认,进入后台设置管理菜单项
2. 进入后台设置管理菜单项后,按【2】往上翻动选项,按【8】往下翻动选项,按【#】确认选择,按【\*】取消并退出

### 技术参数

序号	类别	项目	技术特征描述
1	开锁	开锁方式	指纹、密码、卡片、钥匙
2		开锁密钥数量	指纹500个,密码100组,卡容量100张 5组管理员+90组普通用户+5组临时用户(每次支持5枚指纹+1组密码+1张感应卡)
3	电源	电源供应	4节*2组5号碱性干电池
4		续航时间	约12个月
5		报警电压	4.8V±0.2V
6		应急电源	5V充电宝(移动电源) Micro-USB接口输入
7	功耗	静态电流	<50uA
8		动态电流	<80mA
9	锁体	材质	锌合金/5A级钻化触摸面板
10	指纹识别器	工作温度	-20℃~55℃
11		相对湿度	20%-93%RH
12		拒真率(FRR)	<0.15%
13		认假率(FAR)	<0.0001%
14		指纹传感器	国安级活体半导体指纹头、第三代射频技术

## 三、操作指南



### 1、初始化设置

- 打开后面板电池盖,按住初始化按键5秒,系统同时发出“嘀,嘀,嘀,嘀,嘀”5声后,屏幕提示:“恢复出厂设置”,按【#】确认恢复出厂设置。系统提示:初始化成功。

### 2、录入开锁信息

#### 2.1 录入管理员用户

1. 用手触摸键盘区唤醒屏幕后,按【\*】【#】进入管理员模式界面,输入管理员信息【初始密码为123456】,按【#】确认,进入系统。
2. 选择1录入开锁信息。
3. 选择1录入管理员,输入编号,按【#】确认选择。(管理员编号可在001-005之间选择)
4. 此时录入指纹/密码/卡

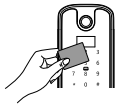

	<p>① 录入管理员指纹</p> <p>将手指按在指纹识别区,系统提示:请再次输入。将手指抬起来,再次按下去。根据系统提示重复步骤,直到系统提示:录入成功。(如输入错误请根据系统提示重复步骤。)</p>
	<p>② 录入管理员密码</p> <p>在数字键盘上输入4-8位数的密码,按【#】确认,系统提示:请再次输入,再次输入密码,按【#】确认。系统提示:录入成功。(如输入错误请根据系统提示重复步骤。)</p>
	<p>③ 录入管理员卡片</p> <p>将门禁卡放到卡片识别区,系统提示:录入成功。(如输入错误请根据系统提示重复步骤。)</p>

**注意** 首次进入系统,必须先录入一个管理员才可继续录入普通用户。  
每个编号可容纳五个指纹,一个密码与一张门禁卡。



## 2.2 录入普通用户

1. 用手触摸键盘区唤醒屏幕后,按【\*】【#】进入管理员模式界面,输入管理员密码按【#】确认,进入导航菜单。
2. 选择1录入开锁信息。
3. 选择2录入普通用户,输入编号,按【#】确认选择。(普通用户在006-095之间选择)
4. 此时录入指纹/密码/卡

	<p>① 录入普通用户指纹</p> <p>将手指按在指纹识别区,系统提示:请再次输入。将手指抬起来,再次按下去。根据系统提示重复步骤,直到系统提示:录入成功。(如输入错误请根据系统提示重复步骤)</p>
	<p>② 录入普通用户密码</p> <p>在数字键盘上输入4-8位数的密码,按【#】确认,系统提示:请再次输入,再次输入密码,按【#】确认。系统提示:录入成功。(如输入错误请根据系统提示重复步骤)</p>
	<p>③ 录入普通用户卡片</p> <p>将门禁卡放到卡片识别区,系统提示:录入成功。(如输入错误请根据系统提示重复步骤)</p>

## 2.3 录入临时用户

1. 用手触摸键盘区唤醒屏幕后,按【\*】【#】进入管理员模式界面,输入管理员密码按【#】确认,进入导航菜单
2. 选择1录入开锁信息。
3. 选择3录入临时用户,输入编号,按【#】确认选择。(临时用户ID在096-100之间选择)
4. 此时录入指纹/密码/卡

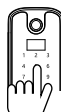
	<p>① 录入临时用户指纹</p> <p>将手指按在指纹识别区,系统提示:请再次输入。将手指抬起来,再次按下去。根据系统提示重复步骤,直到系统提示。(如输入错误请根据系统提示重复步骤)</p>
	<p>② 录入临时用户密码</p> <p>在数字键盘上输入4-8位数的密码,按【#】确认,系统提示:请再次输入,再次输入密码,按【#】确认。系统提示:录入成功。(如输入错误请根据系统提示重复步骤)</p>



### ③ 录入临时用户卡片

将门禁卡放到卡片识别区,系统提示:录入成功。(如输入错误请根据系统提示重复步骤)

## 2.4 设置临时用户

1. 用手触摸键盘区唤醒屏幕后,按【\*】【#】进入管理员模式界面,输入管理员密码按【#】确认,进入导航菜单
2. 选择1录入开锁信息。
3. 选择4设置临时用户,屏幕显示: 

1.开锁时间段1	2.开锁时间段2	3.开锁时间段3
----------	----------	----------
4. 按【#】进入选项,分别输入开始时间和结束时间,按【#】确认,系统提示:时间设置成功。

**注意** 设置临时用户开锁时间后,临时用户只允许在设置的开锁时间段内开锁,其他时间禁止开启门锁。

## 2.5 设置单次密码

1. 用手触摸键盘区唤醒屏幕后,按【\*】【#】进入管理员模式界面,输入管理员密码按【#】确认,进入导航菜单
2. 选择1录入开锁信息。
3. 选择5设置单次密码,按【#】确认。
4. 按照系统提示输入4-8位数密码,按【#】确认,系统提示:请再次输入。再次输入密码并按【#】确认,系统提示:录入成功。

**注意** 单次密码属于一次性临时密码,使用一次后作废(若已设置临时用户时间段,则只能在设置时间段内一次性使用)。

## 3、删除开锁信息

### 3.1 删除用户

1. 用手触摸键盘区唤醒屏幕后,按【\*】【#】进入管理员模式界面,输入管理员密码按【#】确认,进入导航菜单
2. 选择2删除开锁信息。
3. 选择1删除用户,按【#】确认选择。
4. 选择需要删除的ID编号,按【#】确认,屏幕显示: 

1.删除全部	2.删除指纹	3.删除密码	4.删除卡片
--------	--------	--------	--------
5. 选择需要删除的选项,按【#】确认删除,系统提示:删除成功,删除编号XXX。

**注意** “删除用户”选项并不能删除第一个管理员用户。

### 3.2 删除单个

1. 用手触摸键盘区唤醒屏幕后，按【\*】【#】进入管理员模式界面，输入管理员密码按【#】确认，进入导航菜单
2. 选择2删除开锁信息。
3. 选择2删除单个，按【#】确认选择。
4. 此时屏幕显示：

删除单个密码	输入需要删除的密码,按【#】确认,系统提示:删除成功,删除编号:XXX。
删除单个指纹	将需要删除的指纹按在指纹识别区,系统提示:删除成功,删除编号:XXX。
删除单个门禁卡	将需要删除的门禁卡按在卡片识别区,系统提示:删除成功,删除编号:XXX。

### 3.3 按类型删除

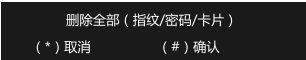
1. 用手触摸键盘区唤醒屏幕后，按【\*】【#】进入管理员模式界面，输入管理员密码按【#】确认，进入导航菜单
2. 选择2删除开锁信息。
3. 选择3按类型删除，按【#】确认选择。
4. 此时屏幕显示：
5. 选择需要删除的选项，按【#】确认，屏幕显示：
6. 按【#】确认，系统提示：删除成功。

### 3.4 全部删除

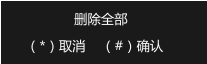
1. 用手触摸键盘区唤醒屏幕后，按【\*】【#】进入管理员模式界面，输入管理员密码按【#】确认，进入导航菜单
2. 选择2删除开锁信息。
3. 选择4全部删除，按【#】确认选择。
5. 此时屏幕显示：
6. 按【#】确认，删除成功。

**注意** “全部删除”选项并不能删除管理员用户。

## 4、编辑开锁信息

1. 用手触摸键盘区唤醒屏幕后，按【\*】【#】进入管理员模式界面，输入管理员密码按【#】确认，进入导航菜单。
2. 选择3编辑开锁信息。
3. 选择需要编辑的用户ID，按【#】确认禁止。

**注意** ①编辑过的用户ID禁止开锁。

②管理员用户不能被编辑。

## 5、修改开锁密码

1. 用手触摸键盘区唤醒屏幕后，按【\*】【#】进入管理员模式界面，输入管理员密码按【#】确认，进入导航菜单。
2. 选择4修改开锁密码，系统提示：原密码。输入需要修改的原密码，按【#】确认。
3. 系统提示：新密码，输入新密码，按【#】确认。
4. 系统提示：请再次输入新密码，再次输入新密码，按【#】确认。
5. 系统提示：修改成功，ID：XXX。

## 6、开锁记录查询

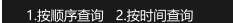
1. 用手触摸键盘区唤醒屏幕后，按【\*】【#】进入管理员模式界面，输入管理员密码按【#】确认，进入导航菜单
2. 选择5开锁记录查询，按【#】确认。
3. 此时屏幕显示：

1.按顺序查询	选择 1 按顺序查询 按【#】确认。按 2 往上翻看开锁记录，按 8 往下翻看开锁记录。
2.按时间查询	选择 2 按时间查询 按【#】确认。按照系统提示，依次输入需要查询的日期，按【#】确认。

## 7、系统设置

### 7.1 组合开锁

1. 用手触摸键盘区唤醒屏幕后，按【\*】【#】进入管理员模式界面，输入管理员密码按【#】确认，进入导航菜单。

2. 选择6系统设置。
3. 选择1组合开锁，按【#】打开或关闭组合开锁。

**注意** 打开组合开锁后，普通用户开锁需要输入两组开锁信息（指纹，密码或卡片），方能打开门锁，管理员不受影响。

## 7.2 常开设置

1. 用手触摸键盘区唤醒屏幕后，按【\*】【#】进入管理员模式界面，输入管理员密码按【#】确认，进入导航菜单
2. 选择6系统设置。
3. 选择2常开设置，按【#】打开或关闭常开设置。

**注意** 打开常开设置后，无需任何用户信息即可打开门锁，请使用此功能完毕后及时关闭，以免遭受损失。

## 7.3 防撬设置

1. 用手触摸键盘区唤醒屏幕后，按【\*】【#】进入管理员模式界面，输入管理员密码按【#】确认，进入导航菜单
2. 选择6系统设置。
3. 选择3防撬设置，按【#】打开或关闭防撬设置。

**注意** 打开防撬设置后，如有发生外面版松动或被撬的情况，系统将自动发出警报声，此时输入开锁信息即可解除警报。

## 7.4 智能锁芯

1. 用手触摸键盘区唤醒屏幕后，按【\*】【#】进入管理员模式界面，输入管理员密码按【#】确认，进入导航菜单。
2. 选择6系统设置。
3. 选择4智能锁芯，按【#】打开或关闭智能锁芯。

**注意** 打开智能锁芯后，如有机械钥匙插入钥孔，系统将自动发出警报声，并于10分钟后可开锁。

## 7.5 语音设置

1. 用手触摸键盘区唤醒屏幕后，按【\*】【#】进入管理员模式界面，输入管理员密码按【#】确认，进入导航菜单。
2. 选择6系统设置。
3. 选择5语音设置，按【#】打开或关闭系统语音。

## 7.6 语言设置

1. 用手触摸键盘区唤醒屏幕后，按【\*】【#】进入管理员模式界面，输入管理员密码按【#】确认，进入导航菜单。
2. 选择6系统设置。
3. 选择6语言设置，按【#】切换中文/英文显示。

## 7.7 时间设置

1. 用手触摸键盘区唤醒屏幕后，按【\*】【#】进入管理员模式界面，输入管理员密码按【#】确认，进入导航菜单。
2. 选择6系统设置。
3. 选择7时间设置，按【#】确认。
4. 按照系统提示正确的日历和时间，顺序为：年-月-日-时-分-秒，按“#”确认。

## 7.8 恢复出厂设置

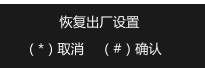
1. 用手触摸键盘区唤醒屏幕后，按【\*】【#】进入管理员模式界面，输入管理员密码按【#】确认，进入导航菜单。
2. 选择6系统设置。
3. 选择8恢复出厂设置，按【#】确认选择。
4. 此时屏幕显示：恢复出厂设置  
(\* )取消 ( # )确认
5. 按【#】确认恢复出厂设置，系统提示：恢复出厂成功。

**注意** 恢复出厂设置后请立刻添加管理员信息，否则任意密码均可开锁。

## 8、版本信息

1. 用手触摸键盘区唤醒屏幕后，按【\*】【#】进入管理员模式界面，输入管理员密码按【#】确认，进入导航菜单
2. 选择7版本信息，按【#】确认查询版本信息。

## 四、开/关锁方式

### 1、开锁方式

#### 1.1 密码开锁

1. 用手触摸键盘区唤醒屏幕后，键盘指示灯点亮。
2. 输入正确的开锁密码，按【#】确认，语音提示：已开锁。
3. 向下转动把手开锁。

#### 1.2 指纹开锁

1. 将已录入用户的手指按压在指纹识别区，语音提示：已开锁。
2. 向下转动把手开锁。

#### 1.3 卡片开锁

1. 将已录入用户的门禁卡放到卡片识别区上，语音提示：已开锁。
2. 向下转动把手开锁。

#### 1.4 机械钥匙开锁

1. 将机械钥匙插入机械钥匙孔，转动钥匙。
2. 向下转动把手开锁。

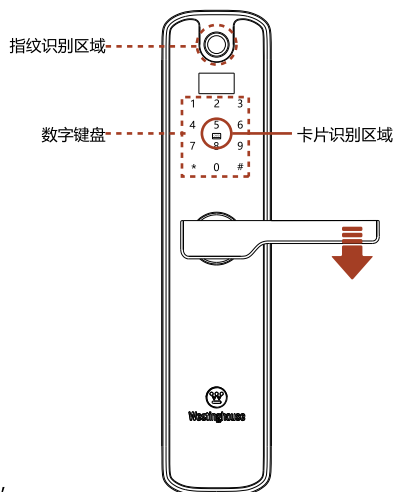

机械钥匙

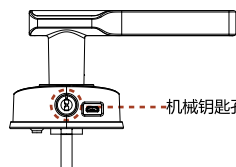

- 注意** 1.为安全起见，请切勿自行拆卸钥匙；请务必妥善保管机械钥匙。  
2.在智能锁芯开启的情况下无法使用机械钥匙开锁。

### 2、关锁方式

#### 2.1 室外锁定

向上转动把手反锁。

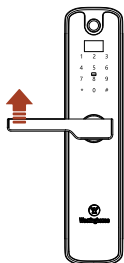

#### 2.2 室内锁定

向上转动把手反锁。

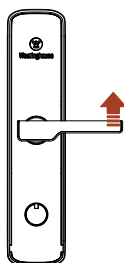

#### 2.3 室内反锁

转动旋钮  
室内独立反锁。

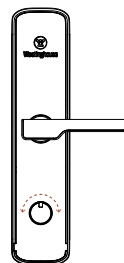

### 3、供电方式

#### 3.1 装/卸电池

1. 如下图所示，掰开电池盒盖，将电池挡板向外推出。
2. 装上4节碱性AA号电池，将电池挡板按原路装回。

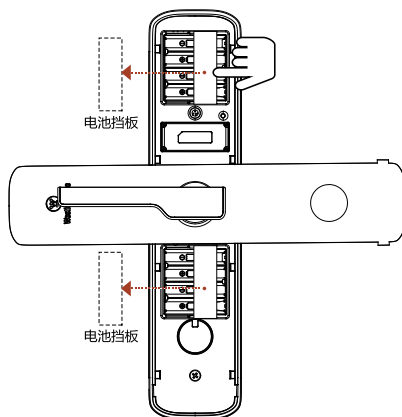

#### 3.2 低电警示

当电量过低时，系统将会提示：电量过低，请更换电池，更换新电池后门锁将继续正常使用。

#### 3.3 应急供电

如因未及时更换电池而停电，导致无法使用门锁，可用充电宝作为应急电源使用。将匹配的Micro-USB接口充电宝（移动电源）线插入应急电源孔，即可以正常方式开锁。

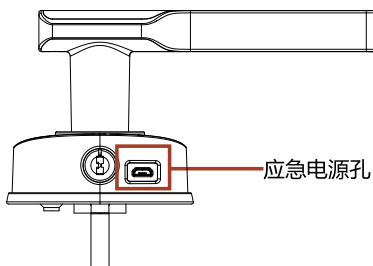



## 五、安装指南

### 1 装箱清单

序号	配件名称	数量	序号	配件名称	数量	序号	配件名称	数量
1	前面板（含硅胶垫和底板）	1	6	百洁布	1	11	电池	4
2	后面板（含硅胶垫和底板）	1	7	合格证	1	12	开孔模板图	1
3	锁体（含侧扣板和侧扣盒）	1	8	保修卡	1	13		
4	安装配件包	1	9	机械钥匙	2	14		
5	使用说明书	1	10	门禁卡	2	15		

备注：此清单仅供参考，以实际发货为准。

### 2 锁体结构示意图

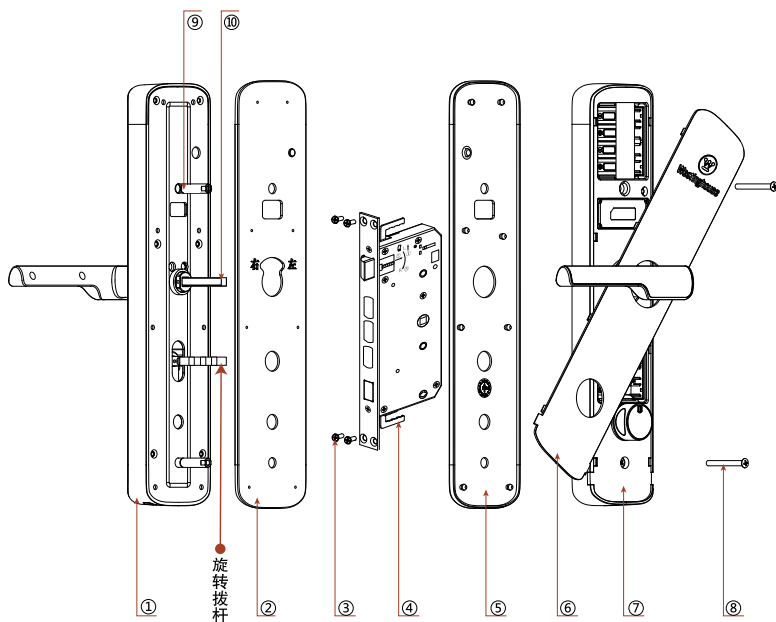

- ①前面板组件（1套）
- ②前面板硅胶垫（1个）
- ③锁体固定螺丝（4颗）
- ④锁体（1套）
- ⑤后面板硅胶垫（1个）
- ⑥电池盒盖（1个）
- ⑦后面板组件（1套）
- ⑧后面板固定螺丝（2颗）
- ⑨连接螺柱（2只）
- ⑩方棒（1条）

### 3 安装前确认方向

本智能锁适用于左外开、左内开、右外开、右内开四种开向的门。

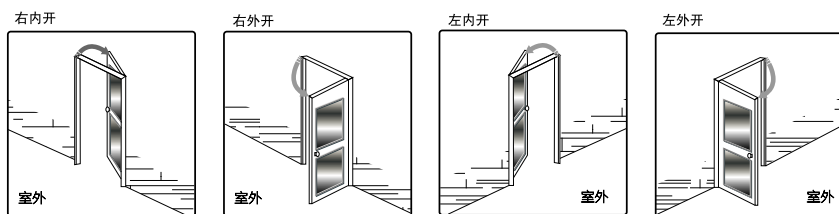

### 4 把手换向

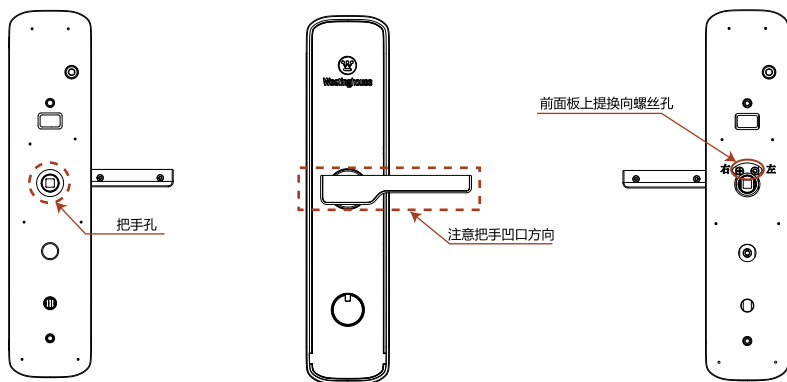

- 1.使用六角扳手拧下前后面板把手孔内的把手固定螺丝。
- 2.拉出把手，将前后面板把手互换位置，再上好把手固定螺丝。
- 3.把手换向完成后，将前面板上提换向螺丝拆下换到相应的孔位中上紧。（左开换左孔，右开换右孔）

- 注意**
- 1.前后面板把手必须互换，保证把手凹口方向朝下。
  - 2.面板把手换向完成后，前面板上提方式也需进行换向。

## 5 锁体/斜舌换向

### 1. 锁体

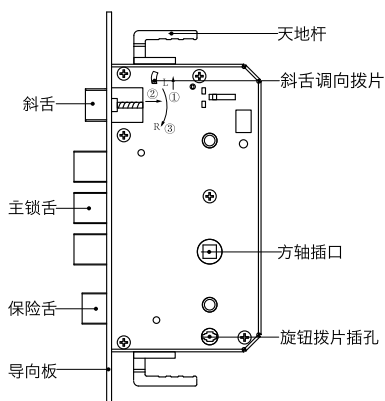

### 2. 斜舌换向

- ① 将斜舌调向拨片向上波动。
- ② 将斜舌按进锁体内，旋转 180°。
- ③ 斜舌弹出锁体，回到原位，换向完成。

- 注意** 1.根据门的厚度选择不同规格的配件包。  
2.默认出厂配置的配件包适用38~90门厚，如果是其他规格请联系商家。

## 6 安装步骤

1. 将锁体放入按规定尺寸处理好的门框内。

2. 锁体插入时勾好上下天地杆。

**注意** 带有天地钩的门方支持此步骤。

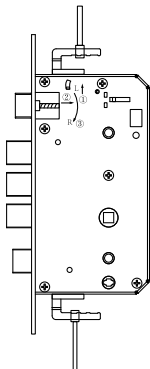
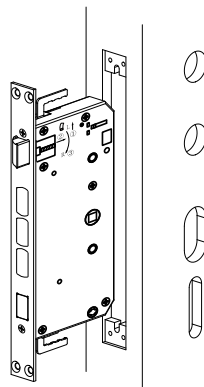

3. 旋紧锁体上的四颗固定螺丝。

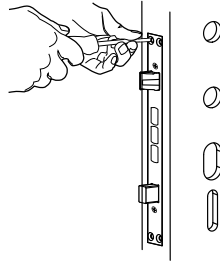

4. 在前面板的无头螺丝上旋上连接螺栓。按把手方向转动把手孔至正确位置后，插入方棒并用长销固定。

**注意** 根据门的厚度可以适度的裁剪旋钮拨杆，选择适当长短的方棒，前后面板连接螺栓和固定螺丝。

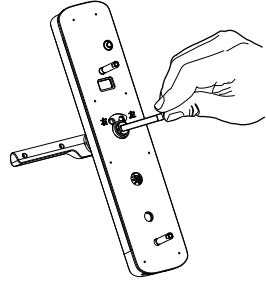

5. 将前面板连接线穿过锁体过线口，将前面板的方棒和旋转拨杆对准锁体上的两个转动扣插入，前面板紧贴门板。

**注意** 防撬开关应贴紧门面，否则一旦通电将发出警报声。

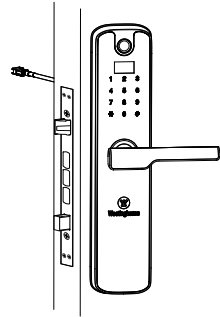

6. 将前面板连接线与后面板连接对插。

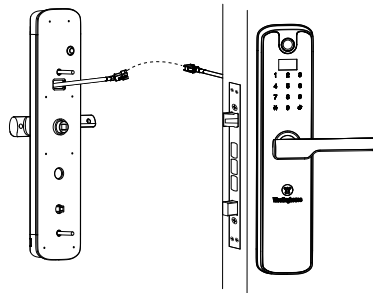

7. 将后面板的方棒和旋转拨杆对准锁体上的两个转动口插入，后面板紧贴门板，拆开电池盒盖，用螺丝将后面板与固定板旋紧。

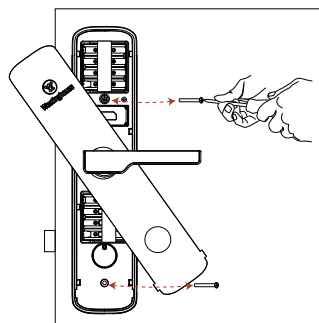

8. 装上电池，盖上电池盒盖。

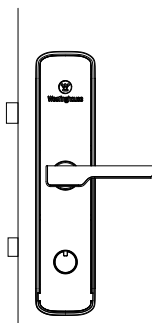

9. 拧动前后把手、保险舌和机械钥匙，检查各部件是否连接完好。

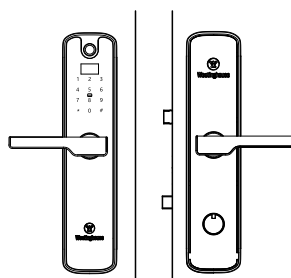

## 门锁常见故障维护说明

故障现象	可能原因	解决办法
无法开锁 (使用门锁机械钥匙)	① 机械钥匙不正确	使用正确配套的智能锁机械钥匙
	② 锁芯损坏	用其他办法开锁后, 请专业人员检查
验证成功无法开锁	① 门锁安装问题	请专业人员检查
验证指纹开锁时, 智能门锁提示验证失败	① 该指纹为非法指纹	使用有效指纹或改用其他方式开锁
	② 该指纹已经被注销	
	③ 手太干、太湿、太冷	将手指保湿、擦干、保暖后再验证指纹或改用其它方式开锁
	④ 用力过大, 指纹变形	用正确方式重新验证指纹
	⑤ 用力过轻, 指纹没有完全采集	
成功验证有效指纹/密码/卡开锁, 状态正常, 电机不工作, 无法开锁	① 连接线松动	请专业人员检查门锁并更换损坏的零件
	② 电机故障	
智能门锁按键 无反应或禁止操作	① 电池耗尽或正负极装反	用外接电源或采用其他方式开锁后检查电池
	② 连续输入多次错误, 键盘自动锁定	隔3分钟再操作键盘或改用其他方式开锁可解决锁定
	③ 前后锁面板连接线松动	用机械钥匙开锁后, 请专业人员检查
钥匙插拔不灵活	① 钥匙长期未使用, 插拔不太灵活	在钥匙孔内撒些铅笔粉末(石墨), 然后开关几次即可, 切忌向钥匙孔中加入机油润滑

# 产品保修卡

尊敬的客户：

非常感谢您对西屋安防产品的关心和支持！同时感谢您选择、购买我们的产品！

1、产品自出售之日起（以销售单据为准）整锁保修三年，您在正常使用过程中出现故障，请与本公司或经销商联系，保修时应出示此单。

2、产品均由专业维修人员维修。

3、对于下列原因导致的机器故障不属于免费保修范围：

A 人为因素或使用不当（磕碰、敲击、腐蚀性物体或液体接触锁等）造成的部件损坏。

B 未经我公司许可，自行或非我公司特约维修点维修造成的损坏。

C 保修卡上填写产品或发票与被维修产品不符合或涂改过。

D 产品使用时间超过保修期。

以下内容请销售单位协助用户完整填写

用户姓名：\_\_\_\_\_ 购买日期：\_\_\_\_\_

产品型号：\_\_\_\_\_ 联系电话：\_\_\_\_\_

以下内容请销售单位完整填写

销售单位：\_\_\_\_\_ 联系电话：\_\_\_\_\_

序列号粘贴处



Westinghouse Security Technology (Jiangsu) Co., Ltd.

西屋安防科技（江苏）有限公司

---

江苏省南京市江宁区双龙大道1698号景枫中心2108室

服务电话：400-878-6998

® WESTINGHOUSE, and INNOVATION YOU CAN BE SURE OF are trademarks of Westinghouse Electric Corporation. Used under license by Westinghouse Security Technology (Jiangsu) CO., Ltd.

® WESTINGHOUSE, 和 INNOVATION YOU CAN BE SURE OF 是西屋电气公司的商标，经西屋安防科技（江苏）有限公司授权使用，保留所有权利。

本使用说明书为2019年第一版（如有更新，请以实物为准）