



西屋电磁灶ICooker6

安装使用说明书

非常感谢您使用西屋电磁灶

 请在使用前仔细阅读本说明书并妥善保管



西屋厨卫科技(广东)有限公司

佛山市顺德区容桂红星居委会文明西路42号领德大厦503号D区

西屋厨卫服务热线: 400-830-0136



微信扫一扫, 西屋服务到

目录

1. 装箱清单 ······ 01	6.5 定时功能 ······ 05
2. 技术参数表 ······ 01	6.6 余热显示功能 ······ 05
3. 安全及注意事项 ······ 02	6.7 适用的锅类、容器 ······ 05
4. 产品结构示意图 ······ 03	7. 维护及保养 ······ 06
5. 机器安装 ······ 03	8. 常见故障及处理方法 ······ 06
5.1 安装示意图 ······ 03	8.1 故障代码 ······ 06
6. 操作说明 ······ 04	8.2 常规问题自检 ······ 07
6.1 操作面板图标含义 ······ 04	8.3 电气原理图 ······ 07
6.2 功能介绍 ······ 04	9. 有害物质说明 ······ 08
6.3 开机/关机 ······ 05	10. 产品保修卡 ······ 09
6.4 火力功能 ······ 05	11. 致消费者的一封信 ······ 10

1. 装箱清单





















名称	数量	名称	数量
整机	1台	444x57x2mm密封条	2条
说明书	1本	661x27x2mm密封条	2条
开孔板	1张		

2. 技术参数表

产品名称	电磁灶	产品型号	ICooker6
额定电压	220V~	控制方式	触摸按键+磁控旋钮
额定频率	50Hz	安装方式	台嵌两用
额定功率	3400W(左2000W+右2600W)	外形尺寸	780 (长) x450(宽)x83 (高) mm
待机功率	<1W	开孔尺寸	670 (长) x400(宽)
能效等级	2级	执行标准	GB 4706.1-2005、GB 4706.22-2008、GB 21456-2014

注：因产品改进和技术更新，参数如更改，请以产品实物为准，恕不另行通知。

3. 安全及注意事项

-  **必须要由专业技术人员维修**
机器故障，用户参照说明书解决不了的。必须由专业技术人员维修禁止擅自拆装、修理。
-  **本产品未考虑以下情况**
——无人照看的幼儿和残疾人对器具的使用。
——儿童玩耍器具的情况。
-  **请勿以纸张、布等物品垫在面板上间接加热**
请勿以纸张、布等物品垫在面板上间接加热，以免锅底温度过高引致燃烧。
-  **请勿在地毯或台布上使用电磁灶**
请勿在地毯或台布上使用电磁灶，以免阻塞吸气或排气口，影响散热；要使用时，请在电磁灶下面加上硬卡纸。
-  **请勿以铝箔纸直接或间接加热**
请勿以铝箔纸直接或间接加热的方式使用，以免将铝箔纸烧红，而引致危险。
-  **如果表面有裂纹，关掉器具**
黑晶板的承重是有限的，请勿放太重的东西在黑晶板上。也请勿用硬物碰撞黑晶板或用锋利器具接触黑晶板，以免黑晶板开裂等损坏。
警告：如果该表面有裂纹，关掉器具以避免可能出现的电击。
-  **请勿加热密封容器盛装的食物**
请勿加热罐头等密封容器盛装的食物，否则会因容器内受热膨胀而引致爆炸。
-  **勿在装载器具的状况下搬运电磁灶**
切勿在装载器具或未断开电源的状况下搬运电磁灶。
-  **烹饪区域表面不能放金属物体**
金属物体刀、叉、勺和盖不应放在烹饪区域表面，因为他们可能变热。
-  **勿对空锅加热**
勿对空锅加热或加热过度。
-  **不要在湿度大或靠近易燃易爆物品的地方使用**
切勿在浴室、煤气炉等受潮或靠近易燃易爆物品的地方使用电磁灶。
-  **工作期间，请勿触摸黑晶板**
电磁灶工作期间，黑晶板表面的温度很高，请勿触摸。
-  **烹饪结束后，切勿立即触摸黑晶板**
烹饪结束后，锅具产生的高温热量会传导至电磁灶黑晶板，切勿立即触摸该黑晶板。
-  **水平放置电磁灶**
应将电磁灶水平放置，不可紧贴墙面或物体，周边间隙至少10cm以上。
-  **电源线损坏，必须要专业人员更换**
如果电源软线损坏，为了避免危险，必须由制造商、其维修部或类似的专业人员来更换。
-  **请使用优质专用插座**
请使用优质专用插座，容量不得低于15A。
-  **请勿让儿童单独操作**
请勿让儿童单独操作，以免烫伤等危险发生。
-  **使用后，及时拔掉电源插头**
使用后将电源线插头拔离插座，避免长时间通电引起电子元器件损坏，甚至起火。
-  **勿将电磁灶放在铁质等面板上使用**
切勿将电磁灶放置在铁质、不锈钢、铝质等金属面板上使用，因磁力线作用会导致其发热而烧坏电磁灶灶底。
-  **不能在其他控制方式下运行**
电磁灶不能在外接定时器或独立的遥控控制系统的方式下运行。
-  **应通过控制器关上电磁灶**
使用后应通过控制器关上电磁灶，不能依靠盘探测器。
-  **其它注意事项**
包装使用的胶袋，请保管好，勿让小孩接触、玩耍。废弃时，请把胶袋剪碎。
表示操作失误时，可能引起重大意外产生，包括火灾，厨房漏水，以及人身安全伤害
表示禁止的行为或操作，强制进行可能引起重大意外产生，包括火灾，以及人身安全伤害

6.操作说明

6.3 开机/关机

- 1.插上电源，蜂鸣器Bi一声响，所有指示灯和数码管亮1s后数码管显示熄灭，整机进入关机状态；
- 2.在关机状态下，长按“⏻”键2秒，进入待机状态，数码管显示“— — — —”，30秒内无按键操作返回关机状态（当另一个灶头处于工作状态时，时间到后回到待机状态）；
- 3.在待机状态下按“🔥”键，电磁灶开始工作；
- 4.在任何状态下（除关机状态），按“⏻”键，所有工作状态取消，恢复到关机状态。

6.4 火力功能

- 1.在待机状态下，按“🔥”键，火力指示灯闪烁，电磁灶进入火力工作状态，数码管显示功率“设定值”。
- 2.按“↗”键或“↘”键或旋转磁控旋钮可对火力进行调整（就近原则，最近的一次操作灶头为调整对象）。
- 3.按“⌚”键，再按“↗”键或“↘”键或旋转磁控旋钮可设置关机时间。
- 4.在火力工作状态下，长按“🔥”键2秒，电磁灶停止加热，回到待机状态。

功率平衡说明：

本产品左灶头额定功率设计为2000W，右灶头额定功率设计为2600W，因从用电安全考虑本产品进行功率平衡设计，整机的额定总功率为3400W，原则为所操作的灶头可以任意调节，非操作灶头自动进行调节配合功率不超过3400W。

6.5 定时功能

- 1.在工作状态下，按“⌚”键，定时指示灯亮，数码管显示默认定时时间，默认调整为分钟，时间的分钟闪烁显示，按“↗”键或“↘”键或旋转磁控旋钮可设定分钟。调整分钟完成后5秒后显示调整小时或再按一下“⌚”键显示调整小时，时间的小时闪烁显示，按“↗”键或“↘”键或旋转磁控旋钮可设定小时。定时范围：0:00-23:59。
- 2.在定时设定状态下如果5秒钟内没有操作则自动退出设定状态，回到功率显示状态。

6.6 余热显示功能

- 1.即使电磁加热区关闭一段时间后，微晶面板的温度仍会比较高，直接触摸很容易烫伤，会有一个余热显示“Hot”来提醒操作者请勿触摸微晶面板以免被烫伤。

6.7 适用的锅类、容器

铁系（珐琅、铸铁、不锈钢）或磁感应材料复底锅，底部直径12cm以上，22cm以下并且平坦的锅具。



7.维护及保养

保养前请先把电源线插头拔离插座，并待电磁灶黑晶板冷却后再进行清洁。

- 1.黑晶板脏时，请用湿布擦拭，也可用去污粉或洁而亮擦拭后，再用湿抹布擦拭，不能直接用水擦拭。
- 2.机体以柔软的湿布擦拭，不易拭之油污，可用中性洗洁剂擦拭后，再以柔软的湿布拭之不留残渣。
- 3.切勿直接用水冲洗或浸入水中刷洗，也不能使用蒸汽清洁剂清洁，以免机体浸水而发生故障。
- 4.经常保持电磁灶的清洁，做好机体的防虫、防尘、防潮保护，避免蟑螂等爬入电磁灶内部造成电路板短路。
- 5.吸气/排气孔位表面可用棉花棒将尘埃除去，如有油污，可用牙刷加少许不损器皿的清洁剂小心清除。
- 6.电磁灶使用一段时间后，面板如出现发黄的情况，属正常现象，不影响电磁灶的正常使用。
- 7.长期不使用时，建议清洁后套上塑料袋收存。

8.常见故障及处理方法

8.1 故障代码表

当机器出现故障时，显示窗口出现的内容。

错误提示	可能原因	解决方法
E0	电源板与显示板通讯故障	请专业维修人员维修
E1	电压过低	待供电电压正常后，可自动恢复工作
E2	电压过高	待供电电压正常后，可自动恢复工作
E3	IGBT热敏电阻开路、短路	请专业维修人员维修
E4	灶面热敏电阻失效	请专业维修人员维修
E5	灶面热敏电阻开路、短路	请专业维修人员维修
E6	灶面干烧引起的超温保护	等一段时间后，灶温恢复正常后，可恢复工作

8. 常见故障及处理方法

8.2 常规问题自检

现象	检查方法
在插上电源插头时未听到“Bi”一声，按开/关键无反应	1. 插头是否松动
	2. 是否停电
	3. 开关、插座、保险丝、电源线是否完好
连续发出短促的蜂鸣声近12秒后停机。	1. 使用的锅具是否合适
	2. 锅具是放在面板的正中央
	3. 锅具底部直径是否小于12cm
使用中突然停止加热	1. 四周的环境温度是否过高
	2. 吸气口、排气口是否堵塞
	3. 保温状态时，表示已达到所设定温度
	4. 有时是保护装置发生作用，等几分钟后再通电使用
	5. 使用过程中是否无操作达到2小时
使用中温度无法控制	1. 所使用的锅底是否凹凸不平，或中心部位凹陷
	2. 加热功能指示灯是否亮

8.3 电气原理图

电源插头 16A 250V~

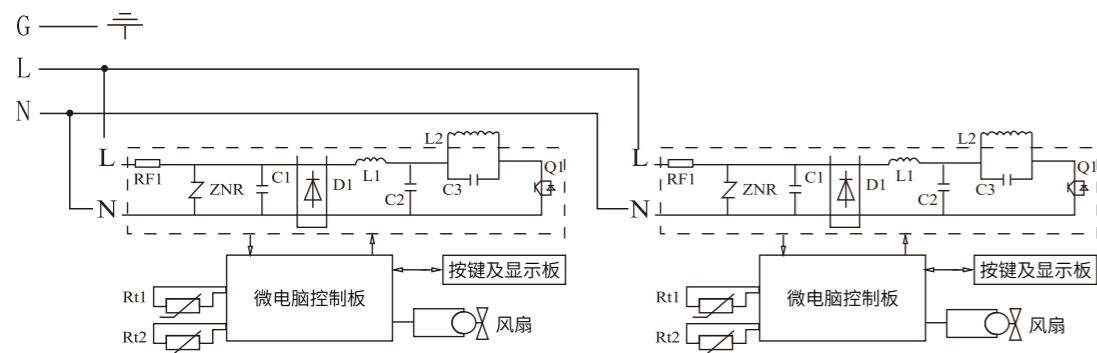

9. 有害物质说明

电器电子产品有害物质限量说明

环保年限标志							
序号	部件名称	产品中有害物质名称及含量					
		铅及其化合物 (Pb)	汞及其化合物 (Hg)	镉及其化合物 (Cd)	六价铬化合物 (Cr(VI))	多溴联苯 (PBB)	多溴二苯醚 (PBDE)
1	PCB板组件	X	0	0	0	0	0
2	线盘组件	0	0	0	0	0	X
3	风扇	0	0	0	0	0	0
4	电源线	0	0	0	0	0	0
5	上下盖	0	0	0	0	0	0
6	黑晶板	0	0	0	0	0	0

本表格依据SJ/T11364的规定编制

0	表示该有毒有害物质在该部件所有均质材料中的含量均在GB/T 26572标准规定的限量要求以下。
X	表示该有毒有害物质至少在该部件的某一均质材料中的含量超出GB/T26572 标准规定的限量要求。
<p>有害物质说明：我公司产品所使用材质中有害物质元素含量已遵循有害物质限量标准GB/T26572的限量要求，其中部件标“X”的表示因全球技术水平的发展还无法实现有害物质元素含量的替代。我司将根据全球技术的发展，努力实现有害物质的替代，如因技术发展及材料中有害物质环保升级，将会编入新版说明书。</p>	
<p> 此标识适用于在中华人民共和国销售电子信息产品，标识中央的数字为正常使用条件下的环境保护使用期限的年数。</p>	
<p>温馨提示——安全使用年限取决于本产品，建议使用一定年限后更换新机。</p>	

备注：以上所有内容经过认真核对，如有任何印刷错漏或内容上的误解，本公司保留解释权。

10. 产品保修卡



用户姓名		购买日期		发票编号	
地址 (邮编)				电话	
本机型号				本机编号	
维修记录栏 (维修员填写)					
维修内容				维修员签名	日期
售后服务中心地址				电话	
<p>为了保障您的权益，请妥善保管此卡，本产品将严格遵守国家指定的三包政策服务。保修期满后，提供收费服务维修。 欢迎用户的质量监督和服务监督，服务电话：4008300136</p>					

- 按使用说明书注意事项正常使用发生故障时，在保修期内本公司提供保修服务。
- 保修期内发生故障免费维修时，请向本公司当地售后服务中心提供保修卡。
另外，边远地区需出差保修时，将收取一定的出差费用。
- 需要搬迁时，应与本公司售后服务中心联系备案新地址，以便日后上门服务。
- 在购买商品处不能代理维修时，请与本公司的当地售后服务中心联系。
- 保修期内如有下列情况不属于保修范围。
 - 未按照使用说明书注意事项正常使用，以及因为私自维修或改造造成的故障或损坏。
 - 用户因搬运、使用、维修、保管不当造成的损坏不予保修。
 - 建筑物形变等机器主机在之外的原因，造成的本机器故障、喷漆褪色等长期使用的变化或使用中发生的损耗等原因发生的外观上的损伤。
 - 不可抗力（如雷电、火灾、水灾、地震等自然灾害）造成的损坏。
 - 用于家庭烹饪以外的工业、商业用途的发生的故障或损坏的。
 - 未出示保修卡。
- 请勿遗失本保修卡，并进行妥善保管，保修期内用户有不明之处，请向本公司销售商联系。

11. 致消费者的一封信

亲爱的西屋用户：

感谢您购买体验西屋的产品。

每天，我们都在努力服务无数和您一样的顾客朋友，这让我们感到很高兴，也很充实，如果您在购物或者使用产品过程中，我们的服务没有让您感到满意，您可以拨打我们的客服电话：4008300136（8:30-24:00）。

如果您在使用中对我们的产品满意，并且收获了乐趣，请向您的朋友推荐西屋，我们将竭诚为您服务！



西屋厨卫科技（广东）有限公司