



使用说明书

Instructions

Air humidifier
空气加湿器

WHT-5880

为安全起见，初次使用产品请先细阅本说明书，并保存说明书，以便参考使用。



扫码关注西屋公众号后即可成为会员



西屋电气公司

制造商：西屋生活净化科技（北京）有限公司

制造商地址：北京市东城区光明路13号12号楼5021室

生产地址：广东省中市

客户服务热线：400-080-1089

www.westinghouse.cn

产品结构

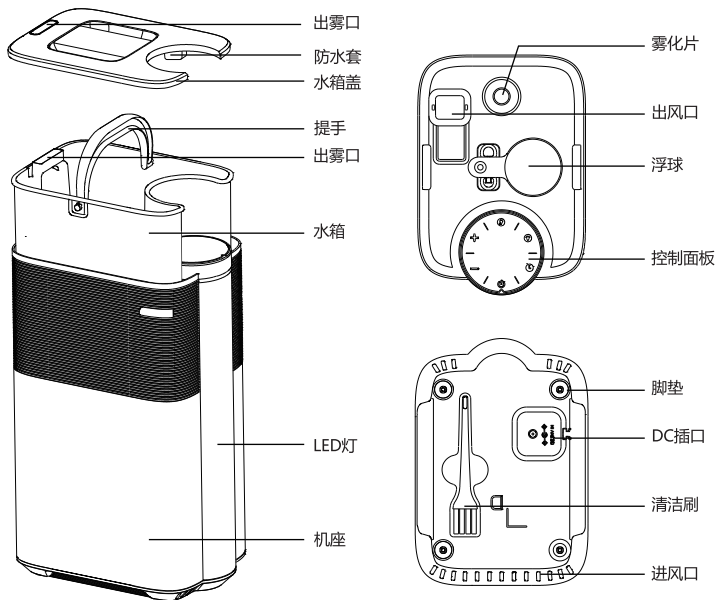

温馨提示

1. 关于底座积水：加湿器采用超声波雾化片高频震荡形成雾，水箱只是一个蓄水工具，所以加湿器底座水槽均会积水，请放心使用；
2. 关于雾量调节：采用可调节开关，如使用过程中机器周围有水，说明房间内湿度过大请适当调节雾量大小。
3. 关于水发热：超声波高频震荡工作原理，使底座水分子剧烈运动产生的热量，请放心使用。
4. 关于水箱：不可加精油

产品清单

名称	产品	说明书	毛刷	遥控器(选配)
数量	1台	1本	1个	1个

功能介绍

数码显示屏
(可触控按键)

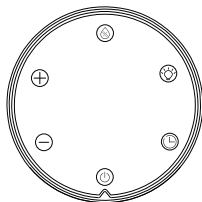

- 电源键
- 定时键
- 夜灯键
- 恒湿键
- 减档/定时/恒湿
- 增档/定时/恒湿

遥控器



- **电源键**

按下电源键开机，开机默认2档工作，共三个档位。可按“+”（只能增档）“-”（只能减档）调整档位，不可循环。

- **定时键**

第一次按下“定时”按键，数码屏内定时图标闪烁，显示定时时钟，可按“+”“-”调整时间时长，可循环。选定定时时钟后，5s后默认进入已定时模式。

第二次按下“定时”按键，开始定时分钟，可按“+”“-”调整时间时长，选定定时分钟后，5s后进入定时模式。

到指定时间后自动停止工作，进入待机状态。在未到指定时间结束时，按“定时”按键取消定时，定时图标熄灭。

- **夜灯键**

正常工作状态下，第一次按下“夜灯”按键，夜灯亮起，第二次按“夜灯”按键，夜灯熄灭。

- **睡眠模式键**

在遥控器上按下“睡眠模式”按键，机器进入睡眠模式（数码显示屏上睡眠示意灯亮起）；再次按下“睡眠模式”按键，关闭睡眠模式（数码显示屏上睡眠示意灯灭）。

注意：睡眠模式仅在遥控器上操作！

- **恒湿键**

湿度设定为30/45/60

第一次按下“恒湿”按键，数码屏恒湿图标闪烁，默认湿度45。可按“+”“-”调整恒湿湿度。设定完成后，恒湿图标闪烁，进入恒湿模式。设定湿度后，当湿度达到设定值时，加湿器转为1档工作。

第二次按下“恒湿”按键，查询设定状态。

第三次按下“恒湿”按键，取消恒湿设置，进入正常工作状态，运行档位和在设定前一致。

· 当水箱缺水时，自动关闭所有功能，电源指示灯亮橙色。

· 插上电源（不操作按键及遥控器）数码显示屏上跑马灯亮（循环5圈自检）约10秒后处于待机状态。

操作步骤

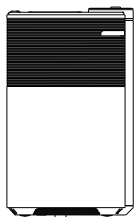

将机器平整放置桌面

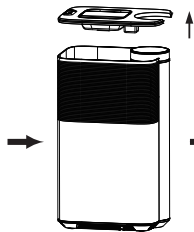

向上直接打开上盖

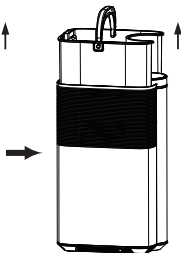

提起水箱加水

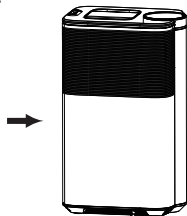

盖上上盖，打开开关

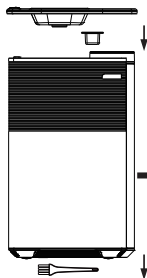

取出防水套和清洁刷

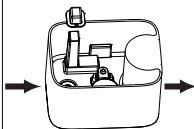

防水套套于出风口上

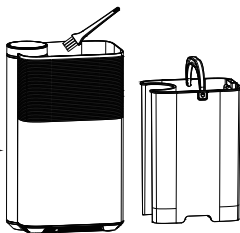

用清洁刷刷水槽和水箱

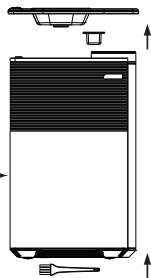

清洁完成
放回防水套和清洁刷

注意：使用前，请移除浮球上的保护！否则机器不能正常工作！

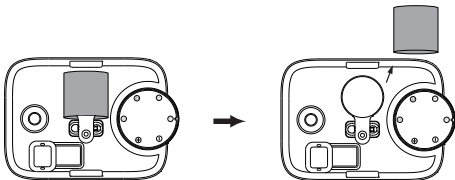

注意事项

- 电源电压必须要与本产品额定电压一致。如电源电压不相符，请与经销商联系，并立即停止使用产品；
- 请于正常室温（5°C-40°C）左右使用，并且使用温度低于40°C的纯净水，以免损坏机器；
- 在室温低于0°C时，请将水箱和底座内的水倒出，以免结冰导致机器损坏；
- 请勿将加湿器直接放在木地板上使用，以免木地板受潮变形受损；
- 请将加湿器放置离家具、电器2米以外位置使用，以免受潮；
- 请将机器放置远离热源的地方，避免阳光直射；
- 请勿让水从出风口流入机体，机体处有水请用干布擦拭干净，以免损坏机器；
- 请勿将金属品、化学药品、洗涤剂放入水槽，否则会出现雾化不良现象；
- 请勿在机器水中加入非本公司生产、监督或允许加入的物质；
- 若加湿器要移动、清洗、加水、底座水倒出时必须先关闭电源并拔出电源插头；工作时不得随意移动机器；
- 机器水箱、底座留存有水并且未开机时间超过24小时，请将水箱水槽清洗后再开机；以免滋生细菌随雾气传播到空气中；
- 机器运转时请根据室内湿度调节合适的雾量，以免因雾量过大导致桌面积水以及雾气倒吸进入机器内部引起故障；
- 严禁往出雾口及出风口注水；
- 清洁水槽时，请避免机器内部进水；
- 如电源老化、打结，插头损坏应立即停止使用，为了避免危险，必须由制造厂、维修部或专职人员来更换。

规格参数

产品名称	西屋空气加湿器
产品型号	WHT-5880
水箱容积	5L
额定电压	220V
额定频率	50Hz
额定输入功率	24W
净重	2.4kg
整机尺寸	240*170*391mm
噪音	≤38dB (A)
执行标准	GB/T 23332-2009；GB4706.1-2005；GB4706.48-2009

清洁与保养

一些地区水质较硬，钙、镁离子含量高，加之部分地区使用漂白粉等净水剂，在使用加湿器时，一部分钙、镁离子会随水雾一起喷出，弥散在物体表面和地面上，干燥后形成像“白粉”一样的水碱，一部分沉淀在换能器水槽表面，形成水垢，这是水质不纯造成的。如果换能器表面结上水垢，会影响加湿器的加湿效果。保持加湿器洁净的方法：

- 使用纯净水加湿；
- 每周清洗水箱，换能器，机座；经常更换水箱里的陈水，保持加湿器清洁；
- 收藏时，清洁加湿器各个部件，晾干后放入原包装箱内；

清洗换能器及机座的方法

将清洗剂调稀后倒入机座内，然后加入45℃左右温水，使清洗剂全部溶解，浸泡10分钟左右并用小毛刷轻轻刷洗换能器表面，直至除去水垢，及用1:1的水和白醋或柠檬酸清洗机座；然后用清水清洗机座及换能器表面即可。

日常清洁保养小贴士：

- 清洁及保养您的加湿器前务必关闭电源开关并拔掉电源插头；
- 清洁加湿器水箱时，请使用加湿器除垢剂进行清洗（清洁雾化片时务必轻轻擦拭，以免损坏雾化片）；
- 清洁时严禁使用硬物或腐蚀性化学物品，以免刮伤或腐蚀雾化片及塑胶，影响加湿器使用寿命；

安全提示

- 请勿擅自拆开主机修理或调试。
- 请勿擅自更换电源线。如电源软线损坏，为避免危险，必须由西屋公司授权的维修人员更换。
- 请勿在加湿器使用的加湿器水箱中加入除水以外的任何物质。
- 清洁剂请远离儿童。
- 请勿将加湿器放于儿童可触及的地方。
- 未经本公司的明确的认可，任何对加湿器的变动或改装都有可能给使用者带来不便和危害。
- 加湿器在工作中如有异常声音和异味，请立即关机并拔掉电源插头。如需维修，必须由专业维修人员进行。
- 清洗、加水或移动加湿器之前，请先关掉开关并拔掉电源插头。
- 加湿器不使用时，请拔掉电插头。
- 加湿器工作时，请勿用身体任何部分触及水槽中的水或水中的部件。
- 请勿在加湿器水槽中无水状态下开机工作。
- 请勿将加湿器放置在浴室等湿度过高的环境中使用。
- 请勿将加湿器放置在木地板及竹地板等类似材质的地板上使用。
- 请勿用硬物刮划换能器。
- 清洗时请勿使水流入或溅入机座内部，以免损坏机内部件。
- 如室内温度过低或湿度过大时，雾不能充分扩散，建议调小雾量。
- 产品报废后应妥善处理，不要随意丢弃。
- 为了使本加湿器能够正常工作并防止不必要事故的发生，请注意放置环境。
 1. 应放置在平坦坚固的地方，保持平稳，避免倾斜导致水流出家外。
 2. 应放置在远离火炉等热源的地方，并避免阳光直射。
 3. 应放置在正常室温的环境中，避免在寒冷环境中使用，给加湿器造成损伤。
 4. 应放置在远离家具、电器的地方，避免雾气直接喷在家具、电器上使其过潮或被“白粉”附着。

简单故障排除

使用中如发现本机操作上有问题，请依照下表进行检查。

故障现象	原因分析	处理方法
无风无雾	电源未接通	接好电源，打开开关
	浮球保护未拿掉	拿掉浮球上的保护套
	电源开关未打开	打开电源开关
	机座水槽内水位过高	将水槽内的水倒出一些
有风无雾	水箱无水	给水箱加水
	水位保护开关压盖未压紧	重新安装水位保护开关压盖
喷出的水雾有异味	新机器	打开水箱口，在阴凉处敞开放置12小时
	水脏或水存放时间长	清洗水箱，更换清洁的水
喷雾量小	换能器结垢	清洗换能器
	水脏或水存放时间长	清洗水箱更换清洁的水
异常噪音	水箱内水少引起共鸣	给水箱加水
雾从喷嘴周围溢出	喷嘴与水箱配合处有缝隙	喷嘴在水中浸湿再用

产品有毒有害物质申明

部件名称	有害物质					
	(铅) pb	(汞) Hg	(镉) Cd	六价铬 Cr ⁶⁺	多溴联苯 PBBs	多溴二苯 PBDEs
磁铁	○	○	○	○	○	○
螺钉	○	○	○	○	○	○
包装	○	○	○	○	○	○
金属件	○	○	○	○	○	○
硅胶件	○	○	○	○	○	○
塑料件	○	○	○	○	○	○
适配器	○	○	○	○	○	○
控制板	○	○	○	○	○	○
直流风扇	○	○	○	○	○	○

○：表示该有害物质在该部件所有均质材料中的含量均在GB/T 26572规定的限量要求以下。

×：表示该有害物质至少在该部件的某一均质材料中的含量超出GB/T 26572规定的限量要求。上表中打“x”部分，由于技术原因目前无法实现代替，后续随着技术上的进步将逐渐改进。

☆：表示部分机型含该部件。

为了保护环境及人类健康：

- 1.本产品报废后请将其与生活垃圾分开,消费者有责任将其送至有资质的回收点;
- 2.回收处理中心将通过适当的方法回收再利用产品中的材料;
- 3.关于本产品回收处理的详细信息请咨询当地政府、废品处理中心或经销商。



本产品的“环保使用期限”为10年，本企业根据产品设计特性指定该期限。

只有在本产品使用说明书所述的正常情况下使用本产品时，“环保使用期限”才有效。

保修卡 (西屋产品三包凭证)

西屋售后服务政策：

西屋所有产品均严格按国家《三包规定》执行退换货及维修服务，自客户收到商品后7日内（含）可以退货、15日内（含）可以换货，超过15日可以维修，保修期为整机保修1年。净化器的滤芯和加湿器的净水棒属于耗材，不在三包范围内。

服务记录单

报修时间				购买日期	
客户姓名		联系电话		联系地址	
产品型号		机器编号		故障现象	
处理措施	维修 <input type="checkbox"/>			换货 <input type="checkbox"/>	退货 <input type="checkbox"/>
更换配件名称					
客户签字				服务人员签字	

报修时间				购买日期	
客户姓名		联系电话		联系地址	
产品型号		机器编号		故障现象	
处理措施	维修 <input type="checkbox"/>			换货 <input type="checkbox"/>	退货 <input type="checkbox"/>
更换配件名称					
客户签字				服务人员签字	

西屋官方网址：www.westinghouse.cn

客户服务热线：400-080-1089

