

特别声明：本资料上所有内容均经过认真核对，如有任何印刷错漏或内容上的误解，本公司保留最终解释权。

另：产品若有技术改进，会编进新版说明书中，恕不另行通知，产品外观、颜色如有改动，以包装内实物为准。

符合国家标准：GB4706.1-2005 GB4706.14-2008

西屋电气公司监制

制造商：江门市西屋厨房小家电有限公司

地址：广东省江门市江海区邦民路32号

产品服务热线：400-166-3600

, WESTINGHOUSE, and INNOVATION YOU CAN BE SURE OF are trademarks of Westinghouse Electric Corporation. Used under license by JiangMen Westinghouse Small Kitchen Appliance Co., Ltd. All Rights Reserved.

220V~

电烤箱

电烤箱系列 使用说明书 USER MANUAL

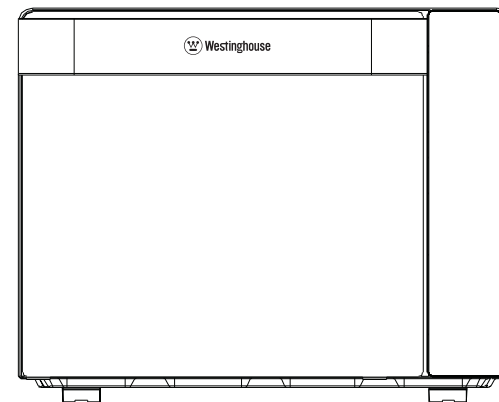

产品以实物为准

感谢您购买本产品，使用前请仔细阅读本说明书内容，本产品仅限大陆地区销售使用

目 录

一、技术规格	1
二、开箱后的检查	1
三、产品示意图	2
四、使用安全须知	3
五、控制面板及操作指南简介	6
六、功能简介	7
七、操作说明	8
八、清洁与保养	8
九、电路原理图	9
十、故障排查指南	9
十一、环保清单	10
十二、随机附件	11
十三、保修卡	12

一、技术规格

型号	炉腔容积	额定电压	额定功率
B50A	50L	220V~ 50Hz	2100W
B48A	48L		
B45A	45L		
B42A	42L		
B40A	40L		
B38A	38L		
B36A	36L		
执行标准: GB4706.1-2005 GB4706.14-2008			

二、开箱后的检查

■ 打开包装，请对以下内容进行检查：

- 1) 机体外罩有无因撞击或重压而变形的迹象；
- 2) 炉门与控制面板对接是否平整，炉门开关销是否完整，开门是否顺畅灵活；
- 3) 电源线有无破损松脱现象；
- 4) 附件是否和清单一致。

三、产品示意图

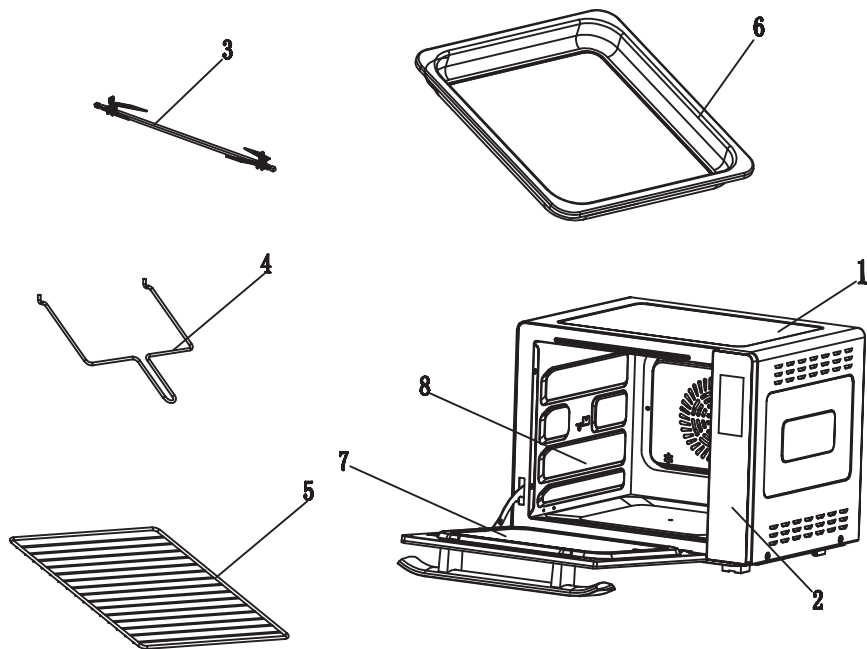

- | | | | |
|------|--------|--------|--------|
| 1、机体 | 2、控制面板 | 3、转杆组件 | 4、转叉手柄 |
| 5、烤网 | 6、烤盘 | 7、门组件 | 8、内腔 |

四、使用安全须知

⚠ 警告:

- 1、切勿将产品放入水中冲洗外壳，因为外壳内有带电元件；
- 2、切勿让水或其他液体进入该产品，以免发生电击；
- 3、本产品不适合8岁以下的儿童以及肢体不健全、感觉或精神上有障碍或缺乏相关经验知识的人使用，除非有指导他们如何安全使用本产品，监督他们掌握安全使用方法；
- 4、在将本产品连接电源之前，请先检查产品所标的电压与当地供电电压是否相符；
- 5、如果插头、电源线或产品本身受损，请勿使用本产品；
- 6、如果电源软线损坏，为了避免危险，必须由制造商或其维修专业人员进行更换；
- 7、应照顾好儿童，确保他们不玩耍本产品；
- 8、切勿用浸湿的手插入产品插头或操作控制台；
- 9、切勿将本产品放置在诸如桌布、窗帘等易燃材料的上面或附近；
- 10、切勿将本产品靠墙或其他产品摆放，产品的后面、两侧中上方应至少留出15-20mm以上的自由空间，切勿将本产品上方放置物品；
- 11、使用本产品时必须有人看管；
- 12、当本产品烹饪过程中或烹饪结束，打开门时会释放出高温气流，打开门时应当保持安全距离，以免烫伤自己；
- 13、不能将任何异物塞入炉门的联锁开关；
- 14、本产品在使用期间会发热，注意烤箱内的发热单元，避免烫伤；
- 15、在使用时可触及部分可能会发热，儿童应远离。

■ 产品使用须知:

- 1、第一次使用时，预热10-15分钟，以便清除烤箱内残留的油烟；
- 2、初次使用会闻到少许异味，属于正常现象，因为发热管上涂有一层防腐蚀的保护膜；
- 3、使用前请仔细阅读本说明书；
- 4、电烤箱在工作时，表面温度可能会很高，请勿随意触摸，如需触碰或移动烤箱，请将产品先关闭切断电源并使用隔热手套；
- 5、请将烤箱放于隔热的水平桌面上使用；
- 6、清洁烤箱时，须切断电源拔掉插头，等待烤箱冷却至室温，再进行清洁操作；
- 7、严禁拖拉烤箱，在移动烤箱前需先拔掉插头，并用双手搬动烤箱；

- 8、在使用本产品时，如果电路过载，可能导致电烤箱工作不正常或跳闸，电烤箱应单独使用一条线路；
- 9、切勿拆开外壳进行修理或改造；
- 10、可将附件放于电烤箱内，腔体严禁储存其他物品；
- 11、严禁将电烤箱靠近易燃物，注意远离窗帘、布帘、壁纸及类似的物品，以防造成火灾，电烤箱在工作时，严禁在顶部寄放物品；
- 12、请使用柔软的湿布清洁烤箱门玻璃，不要使用锋利的清洁器具以防对门玻璃造成损坏；
- 13、器具不能在外连接定时器或独立遥控器控制系统的方式下运行；
- 14、请不要与其它大功率电器共用插座，以免造成电路过载引起火灾。
- 15、禁止将金属或异物，如铁丝/手指等伸入电烤箱的吸气口、排气口，否则可能导致触电，受伤。如不慎有异物插入产品，请拔掉电源插头，联系我司售后服务中心；
- 16、使用前请检查所用烹调器皿是否适用于产品，建议使用耐高温的玻璃或陶瓷容器盛装食物；
- 17、长时间不用的时候，应拔下电源插座上的插头，避免因绝缘橡胶线老化而引起漏电、火灾的情况发生。
- 18、电源插头从插座拔出时，应拿着插头拔；
- 19、产品各排气孔必须保持畅通，外罩严禁压盖其它物品；
- 20、电压太低或不稳定可能导致产品不能正常工作，请及时拔掉电源插头，等待电压稳定后再使用；
- 21、为避免可能出现的电击，换灯和清洁腔内时要拔掉电源；
- 22、烹调食物结束后，严禁将食物依托在门玻璃水平面上，防止产品会倾斜，烫伤自己；

■ 产品使用时

- 1、本产品专为家庭加热及烹调食物而设计，不适用公共、户外、商业或其他商业用途等；
- 2、小心开关门，如果产品门或门封已损坏，请不要继续使用，直到请有资格的维修人员维修；
- 3、尽量避免空烧，炉腔内没有食物时请不要启动产品；
- 4、如发现烟雾，应关掉器具开关或拔掉电源插头，并保持炉门关闭以抑制火焰蔓延。
- 5、使用过程中因有风机排风散热和后背风循环工作，会产生一定程度的声响属于正常现象。

⚠ 警告：

- * 高温表面产品在使用期间会发热。注意避免接触产品内的发热单元。在使用时可触及部分可能会发热，儿童应远离。器具工作期间，某些表面温度很高。贴有“高温表面”标志的表面在使用过程中会变烫。
- * 摆放在儿童触摸不到的地方，儿童必须在成人的监护下使用产品。
- * 不要在外罩上摆放物品，产品外罩不要摆放食物/物品，很危险。物品会因为受热而变形，烧焦，着火。金属物品，如刀/叉可能会变热。
- * 不能将任何异物塞入炉门的联锁开关；
- * 请不要用作烹调以外的目的。
- * 烹调中不要拔掉插头。
- * 端取食物要小心，器皿不要碰撞腔体/陶瓷底板/门体玻璃。

■ 加热时

- * 请使用合适的器皿，盛放液态食物的分量不能超过容器的三分之二；
- * 烹调带皮或带壳食物如苹果/板栗/土豆/香肠/鸡翅等，用刀叉穿孔，以防食物炸裂；
- * 加热密封容器内的食物，禁止加热密封容器内的食物，因为这有可能发生爆炸，如：密封玻璃瓶/盒装牛奶等，需撕开包装，盛放道其它器皿里加热；
- * 油炸食物，切勿用产品油炸食物，以防发生火灾；
- * 加热高温器皿，烹调完毕后，从产品中取出食物/器皿或其它配件时，应当使用隔热手套，以免高温烫伤。









■ 使用完后清洁

- * 不要使用粗糙洗涤剂或锋利的金属刮刀清洁烤箱门的玻璃，这样会导致玻璃粉碎；
- * 清洁腔内/更换灯泡时，应拔掉电源插头；
- * 不要使用粗糙洗涤剂或锋利的金属刮刀清洁烤盘，这样会导致搪瓷层脱落；

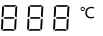
五、控制面板及操作指南简介

操作界面	图示	功能说明
 <p>定时 88:88 上管 888 °C 下管 888 °C</p> <p>预热 发酵 解冻 全鸡 面包 蛋糕 曲奇 烤肉 披萨 童锁 工作 电源</p> <p>功能 菜单</p> <p>温度 时间</p> <p>炉灯/童锁 取消</p> <p>确认键: 1. 启动; 2. 暂停; 3. 确定键</p> <p>时间/温度的调节, 按数据逐渐增大然后又回到起始值逐渐增大, 依次循环</p>		加热模式选择键, 在加强烘焙/上下烧烤/热风对流/背热风+转叉/上管加热+转叉+背热风五种加热模式中转换
		选择菜单键, 在预热/发酵/解冻/全鸡/面包/蛋糕/曲奇/烤肉/披萨九种菜单中转换
		按此键进入温度选择模式, 再按调节键 +/- 进入到温度选择
		按此键进入时间选择模式, 再按调节键 +/- 进入到时间选择
		短按此键开关炉灯, 长按此键 3 秒开关童锁
		按此键可取消正在使用工作状态的的模式, 回到待机状态;
		时间/温度的调节, 按数据逐渐减小然后又回到最大值逐渐减小, 依次循环
		确认键: 1. 启动; 2. 暂停; 3. 确定键
		时间/温度的调节, 按数据逐渐增大然后又回到起始值逐渐增大, 依次循环

六、功能简介

显示界面	图示	功能说明
 <p>定时 88:88 上管 888 °C 下管 888 °C</p> <p>预热 发酵 解冻 全鸡 面包 蛋糕 曲奇 烤肉 披萨 童锁 工作 电源</p>		时间—在预约模式下显示倒计时在工作模式下显示为烹调时间, 可调范围 00: 01~4: 00。
		温度: 调节范围: 50°C~230 °C
		加强烘焙: 默认时间30min, 默认温度180°C。时间调整范围1min~4h, 每1min一调; 温度调整范围50~230°C, 每10°C一调。
		上下烤: 默认时间 30min, 默认温度180°C。时间调整范围1min~4h, 每1min一调; 温度调整范围50~230°C, 每10°C一调。
		后背风: 默认时间 30min, 默认温度180°C。时间调整范围1min~4h 每1min一调; 温度调整范围50~230°C, 每10°C一调。
		热风+转叉: 默认时间30min, 默认温度180°C。时间调整范围1min~4h, 每1min一调; 温度调整范围 50~230°C, 每10°C一调。
		上管加热+转叉+背热风: 默认时间30min, 默认温度180°C。时间调整范围1min~4h, 每1min一调; 温度调整范围 50~230°C, 每5°C一调。
	预热	烧烤预热, 默认温度为180°C。按预热键进入到预热功能模式, 按温度键选择需要预热的温度, 再按确认键启动预热工作, 当温度达到设定的温度后, 工作结束, 蜂鸣器“滴滴...”响10声。时间不可调, 温度调整范围50~180°C, 每5°C一调。
	发酵	发酵功能模式, 默认时间30min, 默认温度40°C。时间调整范围1min~8h, 每1min一调; 温度调整范围30~50°C, 每5°C一调。
	解冻	使用上管加热功能模式, 默认时间20min, 默认温度55°C。时间调整范围1min~4h, 每1min一调; 温度调整范围50~60°C, 温度是30-50度可选, 每5°C一调。
	全鸡	全鸡工作模式, 温度 230 °C, 时间35min, 时间及温度不可调;
	面包	面包工作模式, 温度 180 °C, 时间20min, 时间及温度不可调;
	蛋糕	蛋糕工作模式, 温度 150 °C, 时间50min, 时间及温度不可调;
	曲奇	曲奇工作模式, 温度 180 °C, 时间14min, 时间及温度不可调;
	烤肉	烤肉工作模式, 温度 200 °C, 时间28min 时间及温度不可调;
披萨	披萨工作模式, 温度 180 °C, 时间20min 时间及温度不可调;	
童锁	进入工作状态后长按童锁键, 此时童锁图标长亮, 所有按键已锁住, 解锁需再长按童锁键可解锁;	
工作	工作指示灯亮代表机器正在工作状态;	
电源	电源键在待机状态下, 按此键激活所有图标点亮;	
功能按键顺序	功能依次顺序为: 加强烘焙→上下烤→后背风→热风+转叉→上管加热+转叉+背热风.....反复循环	
菜单按键顺序	①按键的每一个档位对应一个菜单。按键进一档, 菜单图标则自动往下跳闪动。选定需要的菜单后, 按确认键确定。 ②菜单依次顺序为: 从左到右, 从上到下, 预热→发酵→解冻→全鸡→面包→蛋糕→曲奇→烤肉→披萨→预热.....反复循环	

七、操作说明

首次上电	首次通电，机器“嘀”一声后进入待机界面，电源指示灯点亮。
功能选择	待机状态下，按功能键进入选择功能模式。功能图标在显示屏上的对应图标点亮，按键的每一个档位对应一个功能。按键进一档，功能图标则自动往下跳闪动。选定需要的功能后，按确认键确定。
工作时间设置	按定时键进入工作时间设置，时间小时位闪动，按调节键+/-设置时间小时位，按确认键确认后时间分钟位闪动，按调节键+/-设置时间分钟位，按确认键确认。（每按一次，时间递增或递减1分钟，长按则按每1分钟快速递增或递减）
工作温度设置	在加强烘焙/上下烧烤这几种模式均有上下管加热，设置温度时均要设置上下温度，此时相应图标点亮，设置完上管温度后系统自动跳转到下管温度。 其余的按相应工作模式选择工作温度。选择上部发热管时，“上管/下管”图标均不点亮，2种时间选择保持一致。按温度键进入工作温度设置，相应图标点亮闪动，按调节键+/-设置温度，按确认键确认。（每按一次，温度递增或递减10度，长按则按每10度快速递增或递减） 注意：除固定时间和温度的功能外，所有功能都按照此调节顺序进行调节；
启动工作	工作时间和温度设置好后，按确认键启动工作，进入工作状态；
工作过程中	1) 暂停 机器工作过程中，若按了确认键，机器“暂停”工作，工作时间暂停倒计时，显示屏界面停留在工作状态界面下，时间位数字保留原数据闪烁跳动，表示机器处于暂停工作状态。按一次确认键，机器启动继续工作，直到烹调完成。 2) 中途改时间、调温度 暂停后可修改时间和温度，和待机状态下的设置是一样的。 3) 工作过程中，工作图标一直点亮。
工作结束	烹调结束后，工作图标熄灭，电源指示灯点亮。蜂鸣器“嘀嘀嘀”连续响起 10 声，显示“END”表示烹调已完成。

八、清洁与保养

- 清洗内腔前，请先关闭电烤箱，并从插座上拔去电源线插头。
- 烤盘表面是搪瓷涂层，切勿使用金属厨具或研磨性的清洁材料进行清洁，这样会破坏涂层。
- 经常保持内腔清洁。当食物或油渍溅到内壁时，可用湿布擦去。不宜用硬质物料，如炉内壁上很脏则可使用软性洗剂，切勿使用粗糙、磨损性的洗剂。
- 电烤箱若长时间不用，应拔掉电源插头，腔体内清洁干净后放在通风干燥，没有腐蚀性气体的环境中。
- 产品发生故障时，必须由专业维修人员进行检修，不得自己进行拆卸检修。
- 不要使用粗糙洗涤剂或锋利的金属刮刀清洁烤箱门的玻璃，这样会导致玻璃粉碎；
- 清洁内腔/更换灯泡时，应拔掉电源插头；

九、电路原理图

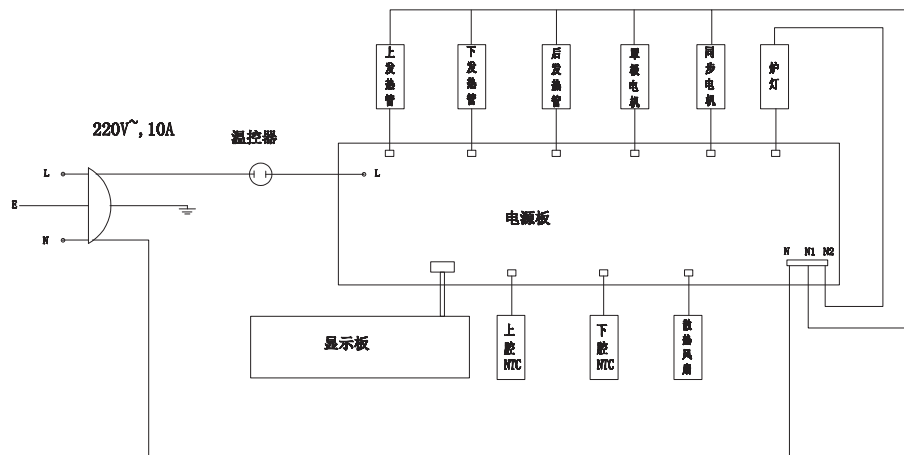

十、故障排查指南

异常现象	可能原因	解决方法
Er1	腔体温度高温保护	停止工作，将电烤箱门打开，待腔体自然冷却10分钟重新或联系售后服务
Er2	腔体温度高温保护	停止工作，将电烤箱门打开，待腔体自然冷却10分钟重新或联系售后服务
Er3	腔体温度高温保护	停止工作，将电烤箱门打开，待腔体自然冷却10分钟重新或联系售后服务
Er4	腔体温度高温保护	停止工作，将电烤箱门打开，待腔体自然冷却10分钟重新或联系售后服务
显示屏不显示	1、检查电源是否插上电； 2、显示屏接触不良；	1、重新接上电源 2、联系售后部门进行检修
炉灯不亮	1、炉灯损坏； 2、接触不良；	1、更换或联系售后部门进行检修 2、联系售后部门进行检修
排风扇不转	1、接触不良； 2、风扇损坏	1、更换或联系售后部门进行检修 2、联系售后部门进行检修
按键没反应	电路板失灵或损坏	联系售后部门进行检修

十一、环保清单

产品中有毒有害物质或元素的名称及含量

类别	部件名称	有毒有害物质或元素					
		铅(Pb)	汞(Hg)	镉(Cd)	六价铬(Cr(VI))	多溴联苯(PBB)	多溴二苯醚(PBDE)
注塑	门框	○	○	○	○	○	○
	水箱	○	○	○	○	○	○
	支脚	○	○	○	○	○	○
	接水盘	○	○	○	○	○	○
电器	温控器	X	○	○	○	○	○
	开关	○	○	○	○	X	X
	电源线	○	○	○	○	X	X
	内部线	○	○	○	○	X	X
	热熔断体	○	○	X	○	X	X
	线路板	○	○	X	○	X	X
硅胶	门体密封圈	○	○	○	○	○	○
	水管	○	○	○	○	○	○
	发热密封圈	○	○	○	○	○	○
五金	热熔断体支架	○	○	○	○	○	○
	腔体	○	○	○	○	○	○
	蒸发盘	○	○	○	○	○	○
	螺丝	○	○	○	○	○	○
包装	包装箱	○	○	○	○	○	○
	泡沫	○	○	○	○	○	○
	铭牌	○	○	○	○	○	○
	说明书	○	○	○	○	○	○
	封箱胶	○	○	○	○	○	○
	塑料袋	○	○	○	○	○	○

本表格依据SJ/T 11364的规定编制

○：表示该有害物质在该部件所有均质材料中的含量均在GB/T 26572规定的限量要求以下。

X：表示该有害物质至少在该部件的某一均质材料中的含量超出GB/T 26572规定的限量要求。

电烤箱食品接触材料信息

请根据说明书要求正常使用本产品

本产品食品接触材料及部件符合GB4806.1-2016、GB9685-2016、以及相应材料及制品食品安全国家标准要求，具体信息如下：

材质	用途	执行标准	备注
不锈钢 06Cr19Ni10 (SUS304)	内胆、背热风出风板、罩板电机风叶、内胆后板、烤架、烤叉、探头	GB4806.9-2016	不得接触强酸性食品
硅胶件	密封圈	GB4806.11-2016	--
钣金基材/搪瓷	烤盘	GB4806.3-2016	不得接触强酸性食品
玻璃	门组件	GB4806.5-2016	--
不锈钢 06Cr19Ni10 (SUS304)	烤架	GB4806.9-2016	--
不锈钢 06Cr19Ni10 (SUS304)	烤架	GB4806.9-2016	--
不锈钢 06Cr19Ni10 (SUS304)	发热管	GB4806.9-2016	--
不锈钢 022Cr17Ni12M02 (SUS316L)	发热管	GB4806.9-2016	--
不锈钢 06Cr25Ni20 (SUS310S)	发热管	GB4806.9-2016	--

备注：

1.产品不适用作为容器储存食物。

2.本系列产品包含以上食品接触材料，部分机型可能不含个别材料，以产品实际为准！

十二、随机附件

型号	烤盘	烤网	转杆一套	转杆手柄	隔热手套	产品说明书
B50A	●	●	●	●	●	●
B48A	●	●	●	●	●	●
B45A	●	●	●	●	●	●
B42A	●	●	●	●	●	●
B40A	●	●	●	●	●	●
B38A	●	●	●	●	●	●
B36A	●	●	●	●	●	●

产品保修卡

请仔细填写以下资料并妥善保管

客户及产品资料

产品名称 _____ 产品型号 _____
 购买者姓名 _____ 联系电话 _____
 联络地址 _____
 产品编号 _____

产品保修记录

保修日期	保修内容	备注

* 温馨提示：保修卡涂改作废、遗失不补。

西屋电气公司监制

制造商：江门市西屋厨房小家电有限公司

地址：广东省江门市江海区邦民路32号

产品服务热线：400-166-3600

保修卡注意事项

尊敬的用户：

感谢您选购使用我司产品！为了使我们的服务让您更加满意，购买后请认真阅读此保修卡并妥善保管。

1、自购买之日起，我对售出产品出现非人为因素的产品质量问题实行“七天包退，十五天包换，一年保修”的服务政策（个别产品行业规定除外）。退换产品时应保持商品本身、配件完整且无外观损伤和外包装完整。

2、以下情况不属于免费保修范围：

- 超出更换期、保修期。
- 无法提供产品保修卡、购买发票及私自涂改发票。
- 未经我司允许情况下改造、拆装或维修发生故障。
- 自然灾害等不可抗力因素造成的损坏。
- 保修凭证上的产品型号与商品实物不相符合。
- 未按照使用说明要求使用、维护、保管而造成的损坏。