

特别声明：本资料上所有内容均经过认真核对，如有任何印刷错漏或内容上的误解，本公司保留最终解释权。

另：产品若有技术改进，会编进新版说明书中，恕不另行通知，产品外观、颜色如有改动，以包装内实物为准。

西屋电气公司监制

制造商：江门市西屋厨房小家电有限公司

地址：广东省江门市江海区邦民路32号1号厂房（自编01）

产品服务热线：400-166-3600

, WESTINGHOUSE, and INNOVATION YOU CAN BE SURE OF are trademarks of Westinghouse Electric Corporation. Used under license by JiangMen Westinghouse Small Kitchen Appliance Co., Ltd. All Rights Reserved.

220V~

蒸汽烤箱

## D1系列 使用说明书 USER MANUAL

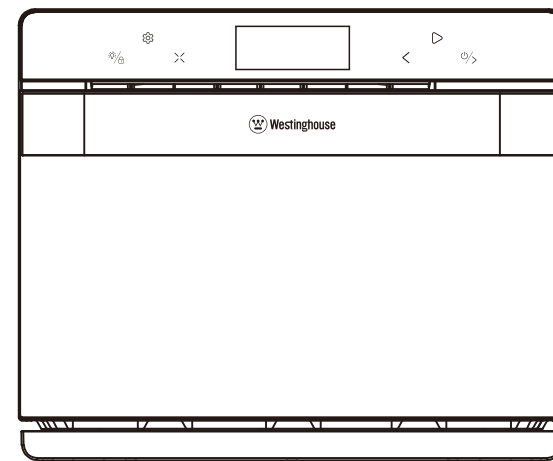

产品以实物为准

感谢您购买本产品，使用前请仔细阅读本说明书内容，本产品仅限大陆地区销售使用

# 目 录

一、技术规格 .....	1
二、开箱后的检查 .....	1
三、产品示意图 .....	2
四、使用安全须知 .....	3
五、控制面板及操作指南简介 .....	6
六、功能简介 .....	7
七、清洁与保养 .....	20
八、电路原理图 .....	21
九、随机附件 .....	21
十、故障排查指南 .....	22
十一、环保清单 .....	23
十二、保修卡 .....	24

## 一、技术规格

型号	额定容积	额定电压	额定功率
WTO-PC4201D/D42	42L	220V~ 50Hz	2100W
WTO-PC4001D/D40	40L		
WTO-PC3801D/D38	38L		
WTO-PC3601D/D36	36L		
WTO-PC3401D/D34	34L	220V~ 50Hz	1900W
WTO-PC3201D/D32	32L		
WTO-PC3001D/D30	30L		
WTO-PC2801D/D28	28L		
执行标准: GB4706.1-2005 GB4706.22-2008			

## 二、开箱后的检查

■ 打开包装，请对以下内容进行检查：

- 1) 机体外罩有无因撞击或重压而变形的迹象；
- 2) 炉门与控制面板对接是否平整，炉门开关销是否完整，开门是否顺畅灵活；
- 3) 电源线有无破损松脱现象；
- 4) 附件是否和清单一致。

### 三、产品示意图

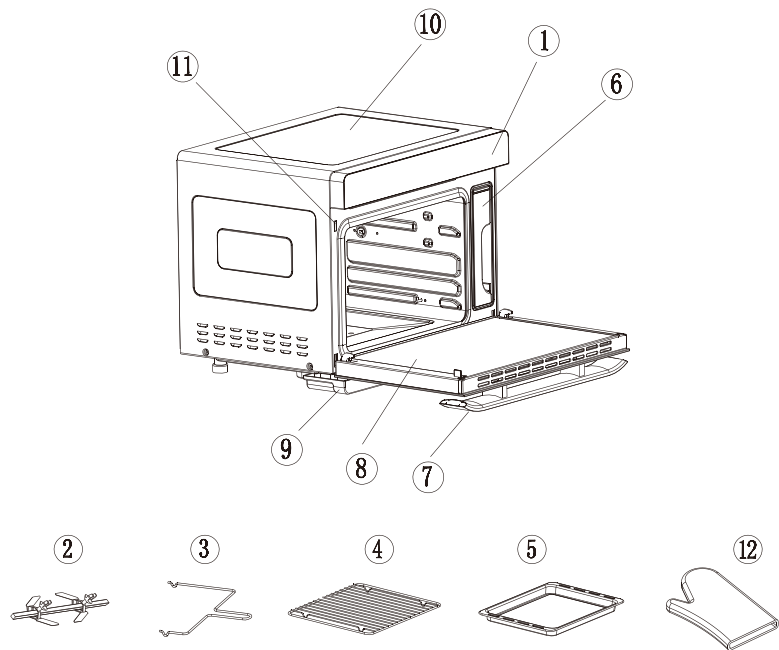

- 1、控制面板 2、转叉 3、转叉手柄 4、烤网 5、烤盘 6、水箱  
7、把手 8、玻璃 9、接水盘 10、外壳 11、炉门安全装置 12、手套

注：因产品外观配置各有差异，具体以包装箱内实物为准。（部分机型没有转叉，转叉手柄）

#### ⚠ 注意：

- 1、蒸汽烤箱必须插入接地良好的插座。
- 2、不能用产品的拉手来搬运产品，拉手不能支撑产品的全部重量，容易损坏。

### 四、使用安全须知

#### ⚠ 警告：

- 1、切勿将产品放入水中冲洗外壳，因为外壳内有带电元件；
- 2、切勿让水或其他液体进入该产品，以免发生电击；
- 3、本产品不适合8岁以下的儿童以及肢体不健全、感觉或精神上有障碍或缺乏相关经验知识的人使用，除非有指导他们如何安全使用本产品，监督他们掌握安全使用方法；
- 4、在将本产品连接电源之前，请先检查产品所标的电压与当地供电电压是否相符；
- 5、如果插头、电源线或产品本身受损，请勿使用本产品；
- 6、如果电源软线损坏，为了避免危险，必须由制造商或其维修专业人员进行更换；
- 7、应照顾好儿童，确保他们不玩耍本产品；
- 8、切勿用浸湿的手插入产品插头或操作控制台；
- 9、切勿将本产品放置在诸如桌布、窗帘等易燃材料的上面或附近；
- 10、切勿将本产品靠墙或其他产品摆放，产品的后面、两侧中上方应至少留出15-20mm以上的自由空间，切勿将本产品上方放置物品；
- 11、使用本产品时必须有人看管；
- 12、当本产品烹饪过程中或烹饪结束，打开门时会释放出高温蒸汽或高温气流，打开门时应当保持安全距离，以免烫伤自己；
- 13、不能将任何异物塞入炉门的联锁开关；
- 14、必须使用该烤箱推荐的感温探头；
- 15、本产品在使用期间会发热，注意烤箱内的发热单元，避免烫伤；
- 16、在使用时可触及部分可能会发热，儿童应远离。

#### ■ 产品使用须知：

- 1、第一次使用时，预热10-15分钟，以便清除烤箱内残留的油烟；
- 2、初次使用会闻到少许异味，属于正常现象，因为发热管上涂有一层防腐蚀的保护膜；
- 3、使用前请仔细阅读本说明书；
- 4、蒸汽烤箱在工作时，表面温度可能会很高，请勿随意触摸，如需触碰或移动烤箱，请将产品先关闭切断电源并使用隔热手套；
- 5、请将烤箱放于隔热的水平桌面上使用；
- 6、清洁烤箱时，须切断电源拔掉插头，等待烤箱冷却至室温，再进行清洁操作；
- 7、严禁拖拉烤箱，在移动烤箱前需先拔掉插头，并用双手搬动烤箱；

- 8、在使用本产品时，如果电路过载，可能导致蒸汽烤箱工作不正常或跳闸，蒸汽烤箱应单独使用一条线路；
- 9、切勿拆开外壳进行修理或改造；
- 10、可将附件放于蒸汽烤箱内，腔体严禁储存其他物品；
- 11、严禁将蒸汽烤箱靠近易燃物，注意远离窗帘、布帘、壁纸及类似的物品，以防造成火灾，蒸汽烤箱在工作时，严禁在顶部寄放物品；
- 12、请使用柔软的湿布清洁烤箱门玻璃，不要使用锋利的清洁器具以防对门玻璃造成损坏；
- 13、器具不能在外连接定时器或独立遥控器控制系统的方式下运行；
- 14、请不要与其它大功率电器共用插座，以免造成电路过载引起火灾。
- 15、禁止将金属或异物，如铁丝/手指等伸入蒸汽烤箱的吸气口、排气口，否则可能导致触电，受伤。如不慎有异物插入产品，请拔掉电源插头，联系我司售后服务中心；
- 16、使用前请检查所用烹调器皿是否适用于产品，建议使用耐高温的玻璃或陶瓷容器盛装食物；
- 17、长时间不用的时候，应拔下电源插座上的插头，避免因绝缘橡胶线老化而引起漏电、火灾的情况发生。
- 18、电源插头从插座拔出时，应拿着插头拔；
- 19、产品各排气孔必须保持畅通，外罩严禁压盖其它物品；
- 20、电压太低或不稳定可能导致产品不能正常工作，请及时拔掉电源插头，等待电压稳定后再使用；
- 21、为避免可能出现的电击，换灯和清洁内腔时要拔掉电源；
- 22、水箱注水时不应过满，水箱有标注最大水位标注，请正确使用；
- 23、烹调食物结束后，严禁将食物依托在门玻璃水平面上，防止产品会倾斜，烫伤自己；
- 24、每次使用蒸煮食物结束后，将水箱取出让残留在产品内部的水自动留出，并将底部接水盘的水倒掉；

#### ■ 产品使用时

- 1、本产品专为家庭加热及烹调食物而设计，不适用公共、户外、商业或其他商业用途等；
- 2、小心开关门，如果产品门或门封已损坏，请不要继续使用，直到请有资格的维修人员维修；
- 3、尽量避免空烧，炉腔内没有食物时请不要启动产品；
- 4、如发现烟雾，应关掉器具开关或拔掉电源插头，并保持炉门关闭以抑制火焰蔓延。
- 5、使用过程中因有风机排风散热和后背风循环工作，会产生一定程度的声响属于正常现象。

#### ▲ 警告：

- \* 高温表面产品在使用期间会发热。注意避免接触产品内的发热单元。在使用时可触及部分可能会发热，儿童应远离。器具工作期间，某些表面温度很高。贴有“高温表面”标志的表面在使用过程中会变烫。
- \* 摆放在儿童触摸不到的地方，儿童必须在成人的监护下使用产品。
- \* 不要在外罩上摆放物品，产品外罩不要摆放食物/物品，很危险。物品会因为受热而变形，烧焦，着火。金属物品，如刀/叉可能会变热。
- \* 不能将任何异物塞入炉门的联锁开关；
- \* 请不要用作烹调以外的目的。
- \* 烹调中不要拔掉插头。
- \* 端取食物要小心，器皿不要碰撞腔体/陶瓷底板/门体玻璃。

#### ■ 加热时

- \* 请使用合适的器皿，盛放液态食物的分量不能超过容器的三分之二；
- \* 烹调带皮或带壳食物如苹果/板栗/土豆/香肠/鸡翅等，用刀叉穿孔，以防食物炸裂；
- \* 加热密封容器内的食物，禁止加热密封容器内的食物，因为这有可能发生爆炸，如：密封玻璃瓶/盒装牛奶等，需撕开包装，盛放道其它器皿里加热；
- \* 油炸食物，切勿用产品油炸食物，以防发生火灾；
- \* 加热高温器皿，烹调完毕后，从产品中取出食物/器皿或其它配件时，应当使用隔热手套，以免高温烫伤。

#### ■ 使用后清洁

- \* 不要使用粗糙洗涤剂或锋利的金属刮刀清洁烤箱门的玻璃，这样会导致玻璃粉碎；
- \* 清洁内腔/更换灯泡时，应拔掉电源插头；
- \* 不要使用粗糙洗涤剂或锋利的金属刮刀清洁烤盘，这样会导致搪瓷层脱落；

## 五、控制面板及操作指南简介

### ■ 功能按键表:



	图示	功能说明
①		炉灯/童锁键: 1、触摸一次, 炉灯长亮, 再触摸一次, 炉灯熄灭 2、工作结束, 炉灯亮3分钟 3、打开炉门, 炉灯亮3分钟 4、长按 3 秒为童锁, 在待机状态下按一下为锁住再按一下为解锁
②		设置键: 作用是预约/延时 1、待机状态下或其他功能界面下按设置键进入进入预约设置, 预约图标点亮; 2、任何程序完成, 按设置键进入 延时 功能, 延时功能灯常亮。
③		取消键: 按此键可取消正在设置的功能和正在进行的食物加工, 回到待机状态;
④		逆向功能选择键: 1.选择功能,选择DIY 9个常规功能模式和10个特定工作模式,按逆顺序依次选择; 2.调节时间; 3.调节温度;
⑤		确认键: 1.启动; 2.暂停; 3.确定键
⑥		激活及正向功能调节键: 1.选择功能, 选择9个常规功能模式和10个特定工作模式, 按正顺序依次选择; 2.调节时间; 3.调节温度; 4.待机状态下激活电路

## 六、功能简介

### ■ 功能显示表:

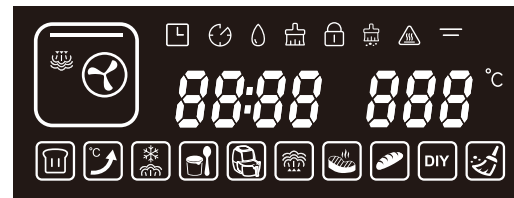

	图示	功能说明
01		时间—在预约模式下显示倒计时 在工作模式下显示为烹调时间, 可调范围: 00: 05~24: 00。
02		温度 调节范围: 30°C~230°C
03		预约功能提示
04		烹调时间加时提示
05		水箱水位图标【常亮为有水; 闪烁亮时为缺水】
06		清洁接水盘提示
07		童锁提示
08		除垢提示
09		上管温度
10		余温高温提示
11		蒸汽
12		顶部烧烤
13		热风 (后部发热+后部风扇)
14		高温蒸烤 (蒸汽+热风)
15		上+后背风

16		发酵
17		预热
18		解冻
19		酸奶
20		空气炸锅(10个)
21		蒸汽菜单(10个)
22		烤肉(10个)
23		烘焙 (10个)
24		DIY 模式
24		除垢

注：因型号不同，配置不同，部分机型功能配置会存在差异，具体以实物为准。

## ■ 操作说明

### 1、首次上电

首次通电，机器“嘀”一声后进入待机界面，电源指示灯常亮。







### 2、菜单选择



待机状态下，按一次开关/调节键进入显示屏及按键激活模式，所有显示全亮，再按一次此键，进入选择功能模式。



1) 按调节键“”，所选菜单如下，菜单显示栏按蒸→烤→烘→DIY→清洁→发酵→预热  
解冻→酸奶→空气炸锅→蒸顺序循环点亮；



a) 当选择到菜单时，“蒸”图标点亮，温度显示栏显示“E-1”，同时时间显示栏显示相应所需的工作时间，按确认键“”，温度显示栏由“E-1”“E-2”“E-3”“E-4”……“E-9”“E10”反复循环，相应的时间栏显示所需时间，按确认键“”机器开始工作，时间开始倒计时。

b) 当选择到菜单时，“烤”图标点亮，温度显示栏显示“F-1”，同时时间显示栏显示相应所需的工作时间，按确认键“”温度显示栏由“F-1”“F-2”“F-3”“F-4”……“F-9”“F10”反复循环，相应的时间栏显示所需时间，按确认键，机器开始工作，时间开始倒计时。

c) 当选择到菜单时，“烘”图标点亮，温度显示栏显示“H-1”，同时时间显示栏显示相应所需的工作时间，按确认键“”温度显示栏由“H-2”“H-3”“H-4”“H-5”……“H-9”“H-10”“H-1”反复循环，相应的时间栏显示所需时间，按确认键，机器开始工作，时间开始倒计时。

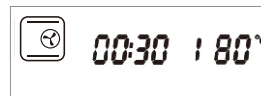

d) 当选择到菜单时，左上角的“蒸汽”功能图标点亮，按确认键“”进入选择功能模式。再按“”键调节选择所需功能，功能图标在显示屏左侧的显示框内显示对应的功能图标，如‘加强烘焙’功能：



按键的每一个档位对应一个功能。按键进一档，功能图标则自动往下跳闪烁，外框不闪烁。选定需要的功能后，按确认键确定。程序设置：5个常用功能模式；



1) 蒸汽 2) 上烤 3) 上+后背风 4) 后背风 5) 高温蒸煮

e) 当选择到菜单时，“除垢”图标点亮，按确认键“”进入除垢工作、【工作时间为50分钟不可调，工作过程中不能按暂停】；

2) 按调节键“”，所选菜单如下：

菜单显示栏按发酵→预热→解冻→酸奶→空气炸锅→蒸→烤……顺序循环点亮；



当选择到菜单  时，“空气炸锅”图标点亮，温度显示栏显示“L-1”，同时时间显示栏显示相应所需的工作时间，按“调节+”键温度显示栏由“L-2”“L-3”“L-4”“L-5”.....“L-9”“L10”反复循环，相应的时间栏显示所需时间，按确认键，机器开始工作，时间开始倒计时。

酸奶  【温度45°C不可调，时间 8小时不可调】

解冻  【温度可调50°C、55°C、60°C】

预热  【只有烧烤一个档，温度180度不可调】

发酵  【温度为40°C可调，时间为0 ~ 7小时可调】

### 3. 工作时间和温度设置

选定需要的功能后，按确认键确认，进入工作时间设置，时间小时位闪烁，按调节键 <⏪/> 设置时间小时位，按确认键确认后时间分钟位闪烁，按调节键 <⏪/> 设置时间分钟位，按确认键确认后温度位闪烁，按调节键 <⏪/> 设置工作温度，工作温度设置完成后按确认键启动工作。在加强烘焙/热风对流/全功能模式下，设置温度时，此时相应图标点亮。如‘顶部烧烤’工作设置：

#### 1) 选择功能



#### 2) 工作时间设置



#### 3) 工作温度设置



#### 4) 启动工作



⚠ 注意：除固定时间和温度的功能外，所有功能都按照此调节顺序进行调节；

注：当选择到蒸汽相关功能（如蒸汽、高温蒸汽、解冻等）时，功能图标需显示出来，如：



#### 5、启动工作



### 6、工作过程中

#### 1) 暂停

机器工作过程中，若按了确认键，机器“暂停”工作，工作时间暂停倒计时，显示屏界面停留在工作状态界面下，时间位数字保留原数据闪烁跳动，表示机器处于暂停工作状态。按一次确认键，机器启动继续工作，直到烹调完成。

#### 2) 中途加时间、调温度





在烹调过程中，若想调整烹调时间或温度，操作如下：

- ① 按【设置】键，直到显示屏上的“延时烹调时间”图标“⌚”亮起，此时时间分钟位闪动，按调节键可调节时间分钟位（无加小时功能）。
- ② 调好时间分钟位后，按确认键，进入温度设置。若不需调整温度，按确认键可直接启动工作；
- ③ 调节温度后，按确认键启动工作。
- ④ 除垢程序无加时间功能，完成后直接进入End界面；



## 7、工作结束

- 1) 烹调结束后，显示屏出现“End”，蜂鸣器“嘀嘀嘀”连续响起10声，表示烹调已完成。显示屏延时图标“

### ■ “DIY”常规功能工作模式

- 1) 蒸汽   
可调温度范围50°C~110°C，每5°C一档  
在待机状态下打开炉门，取出水箱加水到最大刻度，放入水箱及食物后关上炉门。  
按确认键“
  - 2) 顶部烧烤  3) 热风对流  4) 热风 

温度档位：100~230°C档，相隔10°C为一档，默认工作温度为180°C；在待机状态下打开炉门，放入食物后关上炉门。

按确认键“ (/)图标闪烁，时间/温度指示长亮，按确认键，时间小时图标闪烁，按选择键可根据需要选择时间（默认值为0，从0~3小时），选好后按确认键，进入时间分钟选择，时间分钟图标闪烁，按选择键选择所需要的时间（默认值为30分钟，从0~59分钟），选好后按确认键，进入温度选择，温度图标闪烁，按选择键选择所需要的温度（默认值为180°C，从100~230°C），按确认键，机器开始工作。

烹调结束后，蜂鸣器“嘀嘀嘀”响起10声后停止，显示屏回到延时提示状态，不需延时按取消键回到待机状态。或5分钟内用户无任何操作，即自动返回待机界面。

- 5) 高温蒸烤 

可调温度默认值为180°C，范围从120°C~230°C，每10°C一档。

在待机状态下打开炉门，取出水箱加水到最大刻度，放入水箱及食物后关上炉门。

按确认键“图标闪烁，水箱/时间/温度指示长亮，按确认键，时间小时图标闪烁，按选择键可根据需要选择时间（默认值为0，从0~3小时），选好后按确认键，进入时间分钟选择，时间分钟图标闪烁，按选择键选择所需要的时间（默认值为30分钟，从0~59分钟），选好后按确认键，进入温度选择，温度图标闪烁，按选择键选择所需要的温度（默认值为180°C，从120~230°C），按确认键，机器开始工作。

如水箱未完全推到位或水用完，机器会报警提示（图标闪亮和声音提示报警）；若出现缺水报警后，打开炉门加水，再关闭炉门后，自动启动工作。

蒸汽功能完成后，要求要有提示用户将接水板内的残留水倒掉，显示屏上的清洁接水盘残留水图标“

烹调结束后，蜂鸣器“嘀嘀嘀”连续响起10声后停止，显示屏回到延时提示状态，不需延时按取消键回到待机状态。或5分钟内用户无任何操作，即自动返回待机界面。



## ■ 功能菜单

### 1. 发酵

默认时间30分钟，默认温度40℃，时间可选00:05~7小时，温度可选30~50℃，每5℃一档。

### 2. 预热

默认温度为180℃。

选好预热模式后按确认键进入预热温度选择界面，按调节键选择需求的预热温度，再按确认键启动预热工作。启动工作后，显示屏时钟位无显示，温度显示为设定温度，当温度达到设定的温度后，工作结束，显示屏出现“End”，蜂鸣器“滴滴滴...”响10声。

### 3. 解冻

默认时间 20分钟，解冻温度设定三个档位，分别是：50℃、55℃、60℃。

### 4. 酸奶

温度45℃不可调，时间8小时不可调。

## ■ 除垢

默认时间为50分钟，不可调

- 1). 蒸发盘发热管累计工作时间达到100个小时，则提醒用户对蒸发盘进行除垢(用户也可自行启动除垢功能)。此时显示屏上方的除垢图示  闪烁。
- 2). 按1:8 (除垢混合液: 水) 的调配比例，调配除垢混合液,混合搅拌均匀后加入水箱中，水箱的除垢剂混合液剂量不得低于水箱除垢刻度线。
- 3). 水箱加好除垢剂后关闭炉门后，按调节键选择到除垢功能，按确认键启动工作。
- 4). 机器采用倒计时方式，当还有20分钟时提醒用户抽出水箱倒掉除垢剂换成清洁水，插入水箱后机器开始工作，当还有10分钟时再次提醒用户抽出水箱换成清洁水，插入水箱后机器开始工作，完成后会提示用户。

## 6. “蒸” 食谱

代码	名称	主料	配料	做法步骤
E-1	蒸蔬菜	蔬菜 600g	橄榄油10g、姜 丝少许	1、菜洗净装盘，撒姜丝，浇橄榄油； 2、将食材放进烤箱由下往上第二格； 3、启动E-1程序，或设置100℃蒸 35分钟。
E-2	蒸米饭	大米 500g	盐3g水、640g	1、大米洗净装盘，加盐，加净水； 2、将食材放进烤箱由下往上第二格； 3、启动E-2程序，或设置100℃蒸60分钟。
E-3	蒸鱼扒	鱼 肉 300g	盐 3g、料酒 5g、 海鲜酱 3g、橄 榄油 10g、葱 花少 许	1、鱼块洗净切片（10mm厚），用盐、米酒、海鲜酱、橄榄油腌制5分钟； 2、将食材放进烤箱由下往上第二格； 3、启动E-3程序，或设置100℃蒸30分钟； 4、取出撒上葱花。
E-4	蒸虾	鲜虾 700g	蒜头3粒、橄 榄油 15g、酱 油 15g	1、蒜头切蓉，鲜虾洗净装盘，撒上蒜蓉； 2、将食材放进烤箱由下往上第二格； 3、启动E-4程序，或设置100℃蒸25分钟； 4、取出浇上酱油（可根据个人口味）。
E-5	蒸蟹	肉蟹6-8 个	橄榄油10g、酱 油 10g、姜 片、 盐少许	1、肉蟹洗净装盘，撒姜片、蒜粒； 2、将食材放进烤箱由下往上第二格； 3、启动E-5程序，或设置100℃蒸50分钟； 4、橄榄油、酱油、盐作调料。
E-6	蒸水蛋	鸡蛋2个	温开水、盐 2g、 葱少许、橄 榄油 10g、酱 油 5g	1、将鸡蛋打散，加入1:1的温开水，加入盐、橄榄油，搅拌均匀； 2、将水蛋倒入蒸蛋容器，面上盖保鲜膜，保鲜膜打小孔； 3、将食材放进烤箱由下往上第二格； 4、启动E-6程序，或设置100℃蒸30分钟； 5、取出撒上葱花，浇上酱油即可（根据个人口味）。
E-7	蒸鸡肉	鸡肉 1000g	冬菇5个、红 枣 5个、姜适 量、 生抽10g、盐 少 许、糖10g、 料 酒15g、粟 粉 10g	1、将鸡洗净切块； 2、冬菇洗净清水浸泡30分钟后切片； 3、姜去皮切丝，红枣去核一开四； 4、鸡肉加入适量的生抽、盐、糖、料酒、粟粉、冬菇、红枣搅拌均匀，装盘，撒姜丝浇橄榄油； 5、将食材放进烤箱由下往上第二格； 6、启动E-7程序，或设置100℃蒸50分钟； 7、取出撒上葱花。
E-8	蒸包子	包子 500g	手工包子胚 80g/6个	1、将手工包子置于烤网上； 2、将食材放置于烤箱由下往上第二格； 3、启动E-8程序，或设置DIY功能100℃蒸35分钟。 备注：速冻包子需先自热解冻，再进行制作，时间设置约10-15分钟，不宜过长。
E-9	蒸土豆	土豆 1000g	盐2g、葱少 许、 橄 榄油5g 酱 油 5g	1、土豆洗净去皮，每个切成4瓣； 2、加入盐、橄榄油、酱油腌制10分钟； 3、将食材装盘放进烤箱由下往上第二格； 4、启动E-9程序，或设置100℃蒸60分钟。 5、取出撒上葱花；
E10	蒸腊味	腊味 500g	姜、葱少许、 料 酒10g、鸡 精、 糖各10g 陈 皮 适 量、 生 粉5g、 橄 榄 油 少 许	1、腊味洗净切片； 2、陈皮清水浸几分钟捞起切丝，姜去皮洗净切丝，葱切粒备用； 3、将腊味用生粉、鸡精、糖、料酒搅拌均匀腌制5分钟； 4、将腊味放盘上撒上陈皮，放进烤箱由下往上第二格； 5、启动E10程序，蒸汽烤箱100℃，蒸30分钟，取出放葱；

附注：如食物过大或过小，又或者追求极致的口味，建议采用DIY程序自行控制温度和时间。

## 7. “烤”食谱（烧烤菜单需先预热烤箱）

代码	名称	主料	配料	做法步骤
F-1	烤全鸡	鸡一只	料酒、盐10g、胡椒粉3g、糖5g、橄榄油8g、姜适量、蚝油15g	1、将全鸡洗净，加入配料搅拌均匀，腌制2小时； 2、用锡纸将全鸡包起，将全鸡直接放于第二层烤架上； 3、烤盘放锡纸或油纸接油，放于烤箱最底层； 4、启动F-1程序，或设置230°C上下烤或上+后背风35分钟左右。
F-2	烤牛排	1.5-3cm厚牛排一块	黑胡椒汁、盐5g、胡椒粉3g、生抽5g	1、牛排2.5-3.5cm厚，用刀背轻轻拍牛肉1分钟， 2、用盐胡椒、酱油将牛排腌制30分钟； 3、将牛扒放在烤网上，启动F-2程序，或设置230°C上下烤或上+后背风13分钟； 4、取出浇上黑胡椒汁。
F-3	烤羊排	羊排500g	盐、料酒10g、生抽、黑胡椒粉、孜然粉各5g、姜、葱花、香料适量、橄榄油10g	1、羊排泡热水去除血水，然后加配料腌制2小时； 2、将羊排放置烤网上启动F-3程序；或设置后背风或上下烤200°C约35分钟后，取出羊排撒上孜然粉，移到烤网上再烤5分钟。
F-4	烤三文鱼	三文鱼鱼柳2块	海盐10g、黑胡椒适量、朗姆酒5ml、橄榄油5g、迷迭香叶5g	1、三文鱼洗净去皮； 2、鱼的正反面分别撒适量的海盐和黑胡椒，用手指稍加揉捏； 3、加入朗姆酒、橄榄油、迷迭香叶，盖上保鲜膜； 4、将鱼取出放入烤网上； 5、启动F-4程序，或设置200°C上下烤或上+后背风20分钟左右。
F-5	烤鸡腿	鸡腿10个	料酒5g、胡椒粉3g、盐3g、生抽5g、蚝油5g、姜、葱段适量、橄榄油10g	1、鸡腿洗净，加入所有调料腌制2小时； 2、将腌制的鸡腿摆放在烤网上并放入预热好的烤箱由下往上第二格； 3、启动F-5程序，或设置上烤200°C烤30分钟。
F-6	烤秋刀鱼	秋刀鱼4-6条	柠檬一个、蒜头3瓣、葱一棵、生抽10g、盐3g、蚝油5g、料酒10g、辣椒2g	1、秋刀鱼洗净，抹上料酒、盐、生抽、蚝油、蒜头腌制30分钟； 3、将鱼直接放在烤架上并放入烤箱由下往上第二格； 5、启动F-6程序，或设置200°C上下烤或上+后背风20分钟； 6、取出撒上葱和柠檬汁。
F-7	烤土豆	土豆3个	油：30g，黑胡椒粉：10g-20g，盐：3-5g（咸淡根据个人口味增减）	1、土豆切片； 2、倒入烤肉酱、橄榄油、胡椒粉、盐搅拌均匀腌制10分钟； 3、烤盘铺锡纸或吸油纸，平铺土豆； 4、启动F-7程序，或设置上下烤或后背风200°C，35分钟至表面金黄起皱即可，中间可以翻动一两两次。
F-8	烤鲜虾	鲜虾400g	大蒜3颗、小葱适量、色拉油10g、糖5g、料酒10g、盐10g	1、取出虾肠洗净，擦干水； 2、用大蒜、小葱、盐、料酒、色拉油、糖同虾搅拌均匀，放置30分钟； 3、启动F-8程序，或设置180°C上下烤或背热风10分钟。
F-9	烤香肠	香肠400g		1、香肠洗净放在烤网上，并放于烤箱由下往上第二格； 2、烤盘放锡纸或油纸接油方便清洗，放于烤箱最底层； 3、启动F-9程序，或设置200°C上下烤或背热风10分钟。
F-10	烤红薯	500g	一般大小	1、将红薯洗净； 2、烤网上铺锡纸将红薯放于上面； 3、启动F10程序，或设置220°C上下烤或背热风50分钟。

## 8. “烘”食谱

代码	名称	配料	做法步骤
H-1	松软咸面包	高筋面粉：170g 低筋面粉：70g 酵母粉：3g 盐：3g 水：140g	1、加入高筋面粉和低筋面粉再加上盐和酵母粉溶解的水； 2、揉成光滑面团放置容器中，覆上保鲜膜将面团发酵至两倍大； 3、将发酵好的面团分成三份，滚圆，松弛10分钟； 4、取面团擀长、卷起收口捏紧； 5、全部做好后，稍微搓长成面包胚； 6、放入烤盘，放入烤箱再发酵30分钟； 7、面包还发酵至两倍大，在上面撒一些干面粉，用刀划几道口； 8、放进预热好的烤箱内由下往上第二格； 9、启动H-1，或设置180°C上下烤或上+后背风16分钟左右。
H-2	红糖全麦面包	全麦粉：180g 高筋面粉：150g 牛奶：170g 鸡蛋：1个 黄油：25g 红糖：40g 盐：3g 奶粉：15g 麦片：适量 酵母：5g	1、材料除黄油外，先倒入液体，然后倒入面粉，和面机启动和面程序10分钟，后加入黄油，再次启动和面机； 2、和好面团后室温第一次发酵；将面团发酵至两倍大； 3、做成面包胚； 4、第二次发酵好后，表面涂上蛋液并撒上适量麦片； 5、放进预热好的烤箱由下往上第二格； 6、启动H-2，或设置180°C上下烤20分钟左右。（15分钟可根据颜色深浅加盖锡纸）
H-3	披萨(10寸)	橄榄油10g、鸡胸肉100g、洋葱1/4个、马苏里芝士150g、披萨酱（番茄酱）、烤鸡腌料适量、火腿一条、10寸披萨饼底	1、火腿和洋葱、鸡胸肉切丁； 2、把切好的鸡肉放在盘里加入烤鸡腌料搅拌均匀； 3、砂锅烧热，加入洋葱粒腌制好的鸡丁翻炒至2分钟； 4、披萨饼坯上披萨酱，撒上切好的火腿和一半马苏里芝士碎； 5、鸡肉和洋葱放进预热好的烤箱由下往上第二格； 6、启动H-3程序，或设置180°C上下烤或上+后背风23分钟出炉。
H-4	酸奶芝士蛋糕(8寸)	鸡蛋3个、低筋面粉25g、细砂糖35g、酸奶50g、奶酪125g、无盐黄油30g	1.将蛋黄和蛋清分离，分别装到2个容器里； 2.制作蛋黄液：酸奶和奶酪隔热水搅拌均匀，接着加入软化的黄油继续搅拌至光滑细腻的糊状，再将蛋黄加入快速搅拌均匀；把盘从热水里端出，撒入低筋面粉，搅拌均匀至没有颗粒，搅拌均匀的奶酪面糊有光泽细腻流畅； 3.开始预热烤箱180°C，烤盘装热水放入最底层； 4.制作蛋白液：用电动打蛋器低速将蛋清搅打起泡，然后分3次加入白砂糖，每次都要用打蛋器搅打，直到打至硬性发泡； 5.制作蛋糕糊：将蛋白液分3次倒入蛋黄液中，每次搅拌均匀； 6.放进预热好的烤箱由下往上第二格，启动H-4程序，或设置150°C上下烤或上+后背风60分钟左右；
H-5	戚风蛋糕(8寸)	鸡蛋：5个 水/牛奶：40g 橄榄油：40g 白砂糖（蛋黄用）：25g 白砂糖（蛋清用）：45g 低筋粉：80g	1、将蛋黄和蛋清分离，分别装到2个容器里； 2、制作蛋黄液：往装着蛋黄的容器里加入白砂糖25g，然后用手动打蛋器搅拌均匀，接着依次加入牛奶和橄榄油，搅拌均匀；再筛入低筋粉80g，用硅胶刀搅拌均匀； 3、制作蛋白液：用电动打蛋器低速将蛋清打至起泡，然后分3次加入白砂糖，每次都要用打蛋器搅打，直到打至硬性发泡； 4、制作蛋糕糊：将蛋白液分3次倒入蛋黄液中，每次搅拌均匀； 5、把蛋糕糊倒入8寸蛋糕模里，拍打蛋糕模震出大气泡；放进预热好的烤箱由下往上第二格； 6、启动H-5程序，或设置150°C上下烤或上+后背风，50分钟左右。
H-6	巧克力蛋糕(8寸)	鸡蛋5个、纯牛奶：40g 橄榄油：40g、白砂糖（蛋黄用）：27g、白砂糖（蛋清用）：67g、可可粉20g、低筋面粉80g、热水54g	1.分离出蛋黄和蛋清，分别装到2个容器里； 2.制作蛋黄液：往装着蛋黄的容器里加入白砂糖27g，然后用手动打蛋器搅拌均匀，接着依次加入牛奶和橄榄油，搅拌均匀；然后撒入低筋粉80g，用硅胶刀搅拌均匀； 3.制作蛋白液：用电动打蛋器低速将蛋清打至起泡，然后分3次加入白砂糖，每次都要用打蛋器搅打，直到打至硬性发泡； 4.制作蛋糕糊：将蛋白液分3次倒入蛋黄液中，每次搅拌均匀； 5.制作可可酱：将可可粉倒入容器里，然后加入热水50g，用手动打蛋器搅拌均匀，放凉备用； 6.将可可酱倒入蛋糕糊中，用橡皮刀搅拌均匀；然后倒入8寸蛋糕模里，拍打蛋糕模震出大气泡；放进预热好的烤箱由下往上第二格； 7.启动H-6程序，或设置150°C上下烤或上+后背风50分钟左右。



H-7	曲奇饼干	低筋面粉：120g 糖粉40g、奶粉30g (可用低筋面粉代替)、 黄油60g、鸡蛋1个、 牛奶适量	1、黄油用打蛋器打散，然后加入40g糖粉，把黄油打发蓬松，颜色发白，(用电动打蛋器搅打5分钟左右)； 2、分离出蛋黄和蛋清，分别装入2个容器里；把蛋黄放入打散的黄油中，继续搅拌均匀；倒入适量牛奶，搅拌均匀。 3、放入过筛面粉，把黄油和面粉用刮刀搅拌均匀，不要过度搅拌，只要拌匀就可以；若搅拌过程中发现过干，再加适量牛奶，搅拌均匀，直到无颗粒状态。 4、将面糊装入裱花袋，用喜好的裱花嘴在烤盘上挤出花纹，在中间留个孔； 5、然后放进预热好的烤箱由下往上第二格； 6、启动H-7，或设置180℃上下烤或上+后背风14分钟让饼干变成金黄。
H-8	酥皮泡芙	酥皮： 黄油 40g、糖粉 20g、 低筋面粉(过筛) 50g 泡芙材料： 黄油45g、牛奶100g、 细砂糖1g、低筋面粉 62g、鸡蛋2个	酥皮： 1、先将酥皮材料，软化黄油加入糖粉搅拌均匀； 2、然后过筛入低筋面粉揉合，做成圆条放进冰箱；泡芙材料： 1、牛奶、黄油、细砂糖用小火融化，再用中火煮沸； 2、沸腾十秒钟左右加入低筋面粉搅拌均匀直至温度降到60度左右，不烫手就好； 3、不烫手时依次加入蛋液拌匀，分三次加入搅拌均匀； 4、然后做成类似鸡蛋大小的形状放到烤盘上； 5、切酥皮1-3mm厚，然后覆盖在泡芙的表面上； 6、放进预热好的烤箱由下往上第二格； 7、启动H-8，或设置180℃上下烤或上+后背风32分钟左右。
H-9	蛋挞	材料(12个量) 蛋挞皮 (现成的) 鸡蛋2个、 白糖45g、中奶(纯牛奶) 50g、水125g	1、将鸡蛋打入盘中加入白糖，用手动打蛋器搅拌均匀，混合后加入中奶，搅匀再加水搅拌； 2、去泡沫，先过筛，再用保鲜袋隔掉泡沫(去掉表面的泡泡)； 3、将蛋黄导入蛋挞皮中8分满并摆在烤盘上； 4、放进预热好的烤箱由下往上第二格； 5、启动H-9，或设置180℃上下烤或上+后背风22分钟。
H10	牛肉汉堡	中种： 高筋面粉175g、酵母3g、 水 107g、 主面团： 细砂糖25g、高筋面粉 26g、低筋面粉50g、水 35g、蛋液 20g、植物油 20g、盐2g、奶粉10g	1、将中种部分的酵母用温水化开，加入高筋面粉混合均匀； 2、放在温室发酵至两倍大； 3、用面包机将发酵好的中种与主面团中的材料混合； 4、启动面包机和至出膜后，放室温处松弛30分钟； 5、将松弛好的面团取出排气，平均分割成8份； 6、揉成面团表面刷上蛋液在沾上白芝麻； 7、放入烤箱发酵至两倍大； 8、放进预热好的烤箱由下往上第二格，上下烤或上+后背风180℃烤12分钟左右； 9、烤好面包坯后，开始制作牛肉饼，牛肉放料理机绞碎后，放入盐、味精、蚝油、胡椒粉、用筷子朝一个方向搅拌； 10、放入鸡蛋，继续朝一个方向搅拌； 11、取一块牛肉搓圆后按扁，入锅中把牛肉饼两面煎熟，火腿切片后，稍微煎下两面； 汉堡还对半切开，加入牛肉饼生菜火腿片，挤上沙拉，盖上另一片汉堡坯，即完成。

## 9. “空气炸锅”食谱(空气炸锅菜单需先预热烤箱)

代码	名称	主料	做法步骤
P-1	猪排	去骨猪排300g、 酱油5g、盐3g 辣椒2g、红糖3g	1.备碗，加入糖，酱油，胡椒，盐； 2.加入猪排，翻转涂在两边，腌制20分钟； 3.将猪排放入烤盘中，将烤盘放入第二层蒸汽烤箱； 4.启动“P-1”程序大约10分钟然后翻转猪排直到程序完成；或者设置DIY后背风210℃，20分钟；
P-2	鸡翅	鸡翅8个、酱油8g 盐2g、黑胡椒2g 蜂蜜5g	1.将所有配料放入大型搅拌碗中搅拌均匀，腌制4小时以上； 2.将所有鸡翅放在烤网上，将烤网放入烤箱的第三层； 3.将油纸涂在烤箱烤盘上，将烤盘放入第一层蒸汽烤箱中接油渍； 4.启动“P-2”程序或将DIY设置后背风200℃，23分钟完成；
P-3	鸡肉串	鸡胸肉200g、酱油10g 蜂蜜5g、盐5g 洋葱半个、土豆1个 辣椒2g	1.将鸡胸肉切成约2厘米大小均匀的立方体，将鸡肉放入搅拌碗中混合酱油，蜂蜜和盐，腌2-3小时； 2.将洋葱和土豆切成约2cm的小块，将块放入搅拌碗中混合酱油，盐和胡椒； 3.然后将鸡肉，土豆和洋葱串在烤签上，把串好的肉串放在烤网上，并将烤网放入烤箱的第三层； 4.将油纸涂在烤箱烤盘上，将烤盘放入第一层蒸汽烤箱接油渍； 5.启动空气炸锅“P-3”程序或将DIY设置后背风180℃，18分钟；
P-4	牛肉丸	牛肉300g、盐3g 洋葱50g、辣椒2g 橄榄油4g、酱油5g	1.将牛肉混合成碎牛肉，将洋葱切成小块； 2.将所有配料放入一个大的搅拌碗中，搅拌均匀； 3.形成肉丸，每个约3-4厘米，将肉丸放入烤盘均匀放开； 4.将烤盘放入第二层烤箱，启动空气炸锅功能“P-4”或DIY后背风在210℃下18分钟；
P-5	披萨皮	塔斯4皮、橄榄油15g 盐3g、大蒜粉2g 辣椒2g	1.将披萨饼切成8片均匀切片，放入一个大碗中，涂上油和调味料。 2.将披萨均匀地放在烤网上，然后将烤网放入烤箱的第二层； 3.将烤盘放入第一层烤箱中接油渍； 4.启动空气炸锅“P-5”或设置DIY功能，后背风在220℃持续7分钟；
P-6	薯条	薯条30g 黑胡椒粉5g 盐3g	1.将薯条均匀地放在烤盘上，然后将烤盘放入第二层烤箱； 2.启动“P-6”程序或设置DIY后背风功能180℃、12分钟； 3.取出烤盘，撒上盐和胡椒粉；
P-7	油炸面包块	6片厚切面包(德克萨斯 吐司面包) 橄榄油10g、酱油5g 盐3g、辣椒3g	1.用适中的碗将油，盐，胡椒，切片面包块(2-3厘米)放入碗中，搅拌均匀； 2.将调好炸面包片均匀地撒入烤盘，将烤盘放入第二层蒸汽烤箱，启动空气炸锅“P-7”程序或在DIY功能后背风设置140℃、14分钟；
P-8	迷你披萨	面包2片、鸡蛋2个 盐2g、辣椒1g 奶酪50g、培根50g 黄油20g	1.将黄油均匀涂抹在烤盘表面，然后将面包放在烤盘上； 2.将培根切成小片，把培根片放在面包外圈上，奶酪切碎放面包外圈上； 3.在每个面包中心碾一个鸡蛋，在面包上撒上盐和胡椒； 4.将烤盘放入第二层烤箱，然后启动空气炸锅功能“P-8”程序或设置DIY功能在180℃下持续18分钟。
P-9	培根	300g	1.将培根条切成两半，放在烤网上，将烤架放入蒸汽烤箱中第二层； 2.在烤盘上放去油纸或吸油纸，然后将烤盘放入烤箱第一层油渍； 3.启动“P-9”功能或DIY功能设置后背风200℃、15分钟；
P10	炸羊排	盐 10g、料酒10g、生 抽5g、黑胡椒粉5g、 孜然粉5g、姜适量、葱 花适量、香料适量、橄 榄油10g	1、羊排泡热水去除血水，然后用葱花、姜、酱油、盐、香料、黑胡椒粉、孜然粉、橄榄油腌制2小时； 2、烤盘放锡纸或油纸接油方便清洗，放于烤箱最底层； 3、将羊排放置烤网上启动F-3程序；或设置DIY功能200℃背热风20分钟后，取出羊排撒上孜然粉，移到烤网上再烤5分钟。

## ■ 其它功能:

### 预约功能:

1. 设置顺序: 设置预约时间 → 设置工作模式 → 启动  
在待机状态下打开炉门, 取出水箱加水到最大刻度, 放入水箱及食物后关上炉门。
2. 按键图标全部点亮, 按设置键 , 时间小时位闪烁, 选择小时时间, 确认后分钟位闪烁, 确认分钟后, 机器进入工作模式选择界面 (注: 该时间为几小时后烤箱开始工作), 使用调节键 “<” 选择所需的程序完成后按 “>” 启动程序。此时预约图标  和水箱图标  长亮, 开始倒计时;
3. 预约时间和功能模式界面每5秒钟相互互换显示, 预约时间结束后, 只显现工作模式的时间和温度或代码;
4. 如果需要结束预约功能, 可直接按电源键退出预约工作, 自动返回到待机界面。

### 照明功能:

按键激活后短按照明/童锁键, 此时照明灯长亮, 再短按照明/童锁键, 此时照明灯熄灭。

### 童锁功能:

进入工作状态后长按照明/童锁键, 此时童锁图标长亮, 所有按键已锁住, 解锁需再长按照明/童锁键。

### 开合炉门保护:

在开门状态下, 无法启动工作; 工作过程中, 如用户将炉门打开, 机器暂停工作。关上炉门, 机器自动恢复工作。

## 七、清洁与保养

### ■ 清洁与维护

1. 清洗内腔前, 请先关闭蒸汽烤箱, 并从插座上拔去电源线插头。
2. 烤盘表面为搪瓷涂层, 切勿使用金属厨具或研磨性的清洁材料进行清洁。
3. 经常保持内腔清洁。当食物或油渍溅到内壁时, 可用湿布擦去。不宜用硬质物料, 如炉内壁很脏则可使用软性洗剂, 切勿使用粗糙、磨损性的洗剂。
4. 蒸汽烤箱烹调用水建议使用纯净水或蒸馏水, 若长期使用自来水, 腔体内壁上会有水垢产生。
5. 水箱应定期检查, 有必要时向外水平取出水箱, 在清洁水箱时, 需用柔软的细布, 轻轻擦拭水箱内壁, 擦拭干净后放回原处。
6. 烹调完毕, 需清理接水盘内残留的水。
7. 应经常清洁门的密封面, 可用软干布擦净。
8. 蒸汽烤箱若长时间不使用, 应拔掉电源插头, 腔体内清洁干净后放在通风干燥, 没有腐蚀性气体的环境中。
9. 产品发生故障时, 必须由专业维修人员进行检修, 不得自己进行拆卸检修。
10. 不能使用粗糙洗涤剂或锋利的金属刮刀清洁烤箱门的玻璃, 这样会导致玻璃粉碎的可能;
11. 清洁内腔/更换灯泡时, 应拔掉电源插头;
12. 不能使用蒸汽清洁器;

## 八、电路原理图

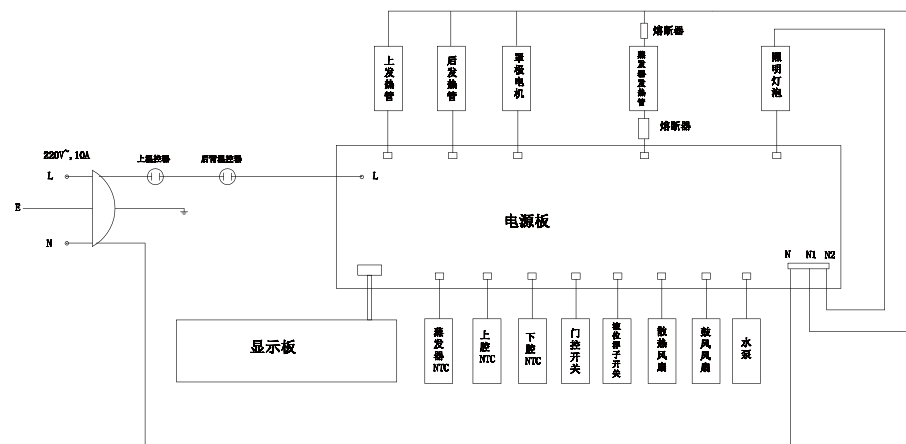

## 九、随机附件

型号	烤盘	烤网	转杆一套	转杆手柄	隔热手套	产品说明书
WTO-PC4201D/D42	●	●	○	○	●	●
WTO-PC4001D/D40	●	●	○	○	●	●
WTO-PC3801D/D38	●	●	○	○	●	●
WTO-PC3601D/D36	●	●	○	○	●	●
WTO-PC3401D/D34	●	●	○	○	●	●
WTO-PC3201D/D32	●	●	○	○	●	●
WTO-PC3001D/D30	●	●	○	○	●	●
WTO-PC2801D/D28	●	●	○	○	●	●

## 十、故障排查指南

异常现象	可能原因	解决方法
Er1	腔体温度高温保护	停止工作，将蒸汽烤箱门打开，待腔体自然冷却10分钟重新或联系售后服务。
Er2	腔体温度高温保护	停止工作，将蒸汽烤箱门打开，待腔体自然冷却10分钟重新或联系售后服务。
Er3	腔体温度高温保护	停止工作，将蒸汽烤箱门打开，待腔体自然冷却10分钟重新或联系售后服务。
Er4	腔体温度高温保护	停止工作，将蒸汽烤箱门打开，待腔体自然冷却10分钟重新或联系售后服务。
Er7	蒸发盘温度高温保护	联系售后部门进行检修
Er8	蒸发盘温度高温保护	联系售后部门进行检修
显示屏不显示	1、检查电源是否插上电； 2、显示板松动；	1、重新接上电源 2、联系售后部门进行检修
炉灯不亮	1、炉灯损坏； 2、接触不良；	1、更换或联系售后部门进行检修 2、联系售后部门进行检修
排风扇不转	1、接触不良； 2、风扇损坏；	1、更换或联系售后部门进行检修 2、联系售后部门进行检修
按键没反应	电路板失灵或损坏	联系售后部门进行检修
不出蒸汽	1、水管堵塞后打折； 2、蒸发器损坏； 3、进水系统损坏；	联系售后部门进行检修
蒸汽烤箱不工作	1、门没关紧； 2、门控开关接触不良；	1、重新关好门 2、联系售后部门进行检修
烹饪食物时门漏蒸汽	1、门未关到位； 2、门密封胶脱落或损坏； 3、门结构损坏或装配不到位；	联系售后部门进行检修

## 十一、环保清单

产品中有毒有害物质或元素的名称及含量

零部件名称	中国 ROHS 管控物质或元素						零部件名称	中国 ROHS 管控物质或元素					
	铅 (Pb)	汞 (Hg)	镉 (Cd)	六价铬 (Cr(VI))	多溴联苯 (PBBs)	多溴二苯醚 (PBDEs)		铅 (Pb)	汞 (Hg)	镉 (Cd)	六价铬 (Cr(VI))	多溴联苯 (PBBs)	多溴二苯醚 (PBDEs)
赠品-烤盘	○	○	○	○	○	○	罩极电机	○	○	○	○	×	×
赠品-烤架	○	○	○	○	○	○	灯泡	○	○	○	○	○	○
赠品-蒸盘	○	○	○	○	○	○	温控器	○	○	○	○	○	○
腔体组件	○	○	○	○	○	○	电路板	×	○	○	○	○	○
炉门组件	○	○	○	○	○	○	电源线	○	○	○	○	○	○
控制面板	×	○	○	○	○	○	导线	○	○	○	○	○	○
热风组件	○	○	○	○	○	○	密封圈	○	○	○	○	○	○
门拉手	○	○	○	○	○	○	水泵	○	○	○	○	○	○
底板	○	○	○	○	○	○	外壳	○	○	○	○	○	○
外罩	○	○	○	○	○	○	弹簧	○	○	○	○	○	○
铰链	○	○	○	○	○	○	炉脚	○	○	○	○	○	○
水箱	○	○	○	○	○	○	金属发热管	○	○	○	○	○	○
箱体保温棉	○	○	○	○	○	○	接水盘	○	○	○	○	○	○
热熔断体	○	○	○	○	○	○	电源板底盒	○	○	○	○	○	○
小风机	○	○	○	○	○	○	排气管	○	○	○	○	○	○
水位感应器	○	○	○	○	○	○	微动开关	○	○	○	○	○	○
支脚	○	○	○	○	○	○	蒸发器	○	○	○	○	○	○

备注：

1.本表格依据SJ/T 11364的规定编制。

2.○：表示该有害物质在该部件所有均质材料中的含量均在GB/T26572-2011规定的限量以下。

3.×：表示该有害物质至少在该部件的某一均质材料中超出GB/T26572-2011规定的规定限量要求。

4.本产品说明书所述的正常情况下使用的“环保使用期限”为10年，该期限引用自中国家用电器协会《关于家用电器环保使用期限的指导意见》

### 电烤箱食品接触材料信息

请根据说明书要求正常使用本产品

本产品食品接触材料及部件符合GB4806.1-2016、GB9685-2016、以及相应材料及制品食品安全国家标准要求，具体信息如下：

材质	用途	执行标准	备注
ABS	水箱盖	GB4806.7-2016	仅接触水，常温使用
PP	显示板外罩、蒸汽发生器排水套、风扇垫、水箱限位卡、水箱限位卡座	GB4806.7-2016	--
铝合金 (ADC12)	蒸发器加热体	GB4806.9-2016	仅接触水
不锈钢 06Cr19Ni10 (SUS304)	内胆、背热风出风板、罩极电机风叶、内胆后板、烤架、烤叉、探头	GB4806.9-2016	不得接触强酸性食品
硅胶件	密封圈、水箱排水管、把手垫、排气管、防震脚减震垫、水管	GB4806.11-2016	仅接触水
PC	面板合、水箱	GB4806.7-2016	仅接触水，常温使用
钣金基材搪瓷	烤盘	GB4806.3-2016	不得接触强酸性食品
玻璃	门组件	GB4806.5-2016	--
不锈钢 06Cr19Ni10 (SUS304)	烤架	GB4806.9-2016	--
不锈钢 06Cr19Ni10 (SUS304)	烤架	GB4806.9-2016	--
不锈钢 06Cr19Ni10 (SUS304)	发热管	GB4806.9-2016	--
不锈钢 Q22Cr17Ni12M02 (SUS316L)	发热管	GB4806.9-2016	--
不锈钢 06Cr25Ni20 (SUS310S)	发热管	GB4806.9-2016	--

备注：

1.产品不适用作为容器储存食物。

2.本系列产品包含以上食品接触材料，部分机型可能不含个别材料，以产品实际为准！

## 十二、保修卡

### 产品保修卡

请仔细填写以下资料并妥善保存

#### 客户及产品资料

产品名称 \_\_\_\_\_ 产品型号 \_\_\_\_\_  
购买者姓名 \_\_\_\_\_ 联系电话 \_\_\_\_\_  
联络地址 \_\_\_\_\_  
产品编号 \_\_\_\_\_

#### 产品保修记录

保修日期	保修内容	备注

\* 温馨提示：保修卡涂改作废、遗失不补。

西屋电气公司监制

制造商：江门市西屋厨房小家电有限公司

地址：广东省江门市江海区邦民路32号1号厂房（自编01）

产品服务热线：400-166-3600

### 保修卡注意事项

尊敬的用户：

感谢您选购使用我司产品！为了使我们的服务让您更加满意，购买后请认真阅读此保修卡并妥善保存。

1、自购买之日起，我对售出产品出现非人为因素的产品质量问题实行“七天包退，十五天包换，一年保修”的服务政策（个别产品行业规定除外）。退换产品时应保持商品本身、配件完整且无外观损伤和外包装完整。

2、以下情况不属于免费保修范围：

- 超出更换期、保修期。
- 无法提供产品保修卡、购买发票及私自涂改发票。
- 未经我司允许情况下改造、拆装或维修发生故障。
- 自然灾害等不可抗力因素造成的损坏。
- 保修凭证上的产品型号与商品实物不相符合。
- 未按照使用说明要求使用、维护、保管而造成的损坏。