

西屋智能洁身器安装使用说明书

PRODUCT MANUAL

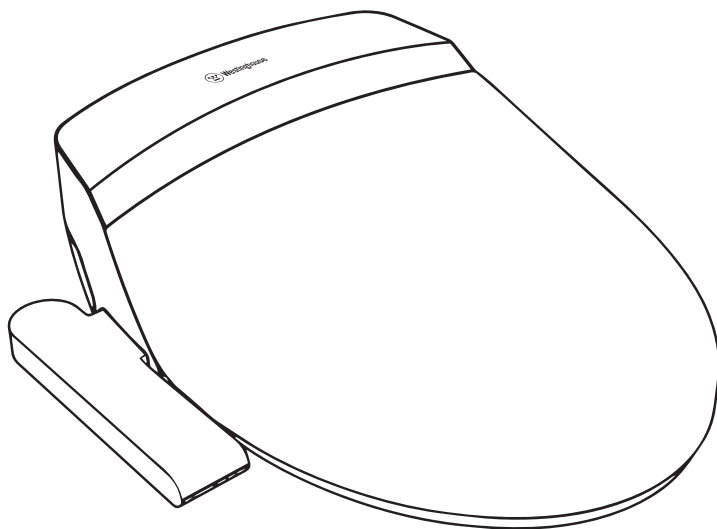

产品以实物为准

感谢您购买本产品,使用前请认真阅读本说明书内容,本产品仅限大陆地区销售使用。

一、各部位名称介绍	01
二、安全须知	01
三、安全注意事项	02
四、安全使用规范	02-04
五、使用方法---按键功能说明	04-06
六、其他功能说明	07
七、清点智能坐便器装箱清单配件	08
八、安装方法	09-10
九、供水管连接与安装	10-11
十、连接水管拆除步骤	12
十一、伸缩内圈脱落安装	12
十二、三通过滤器球阀开关示意	13
十三、停电停水注意事项	13
十四、拆卸方法	13
十五、试运行	14
十六、主体外部清洗	14
十七、喷头清洗	15
十八、排水长期不使用	15
十九、申请维修前确认事项	15
二十、技术指标	16

一、各部位名称介绍

*产品外形及部件名称介绍,各型号间有差异,请以实物为准!

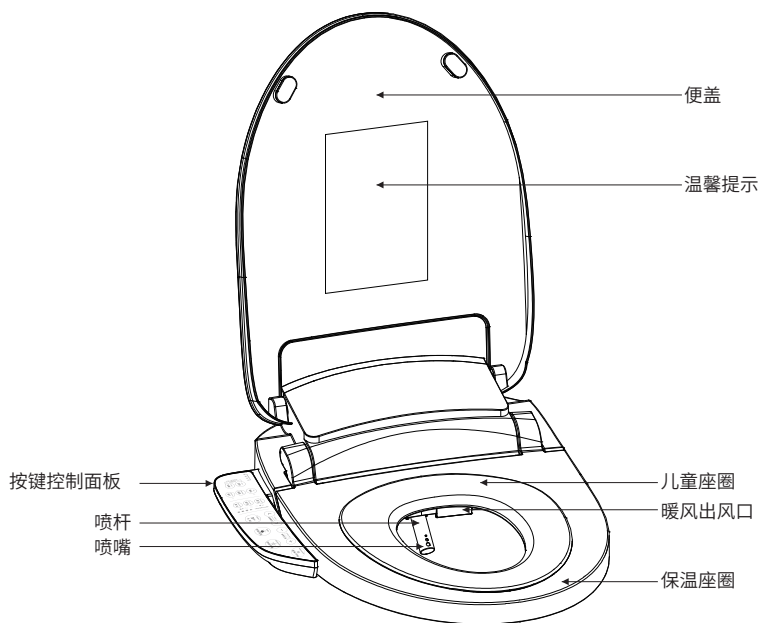

二、安全须知

1. 安装和使用智能洁身器之前,请认真阅读使用说明书,阅读后请妥善保存,以备查阅。
2. 本产品额定电压为220V~使用前请务必予以确认。
3. 说明书中的示意图仅供参考,请以实物为准。我司致力于产品推陈出新,产品如有改动恕不另行通知,敬请谅解。
4. 为了您和他人的安全,避免受到不必要的危害和损失,请严格遵守以下提示以正确使用本产品。



注意 必须遵守或避免,以防止损坏产品或它物

1. 本产品属于电器类产品,请勿放置于长期易被淋水的地方。
2. 请使用10A/1600W以上的电源插座。
3. 请确认给产品供电的电源必须为220V-50Hz,连接产品的插座必须要接地。
4. 如果电源线损坏,必须用带漏电保护器的专用电源线来更换,为避免危险,必须由制造商、其维修部或类似的专业人员更换。
5. 请使用本产品所配备的配件及连接水管,旧软管和配件不能重复利用,坐便器连接到原有的污水系统。
6. 长期不用或有可能冻结的时候,请将产品断电断水,并放空产品内及软管中的水。



警告 警告您如何避免造成人身伤害

1. 禁止自行拆卸、修理或改造产品，以免造成触电、火灾、漏水或机器的其他故障。
2. 请勿将水或清洁剂喷洒于产品本体或电源插上，否则可能会引起触电或故障。
3. 请勿用湿手拔电源插头，可能会触电。
4. 请确认所使用的水源符合自来水标准，不可使用中水、工业水。



三、安全注意事项

1. 严禁踩踏本体及座盖。
2. 请勿使用香蕉水、汽油、药品、清洁剂或杀虫剂擦拭本产品。
3. 儿童应在成人监护下使用，避免让儿童单独接触、使用或玩耍产品。
4. 长时间坐在智能坐便器上，请把座温调至低温或关闭，避免灼伤。以下人群敬请注意低温烫伤：幼儿、老人、身体障碍者、极度疲劳者、醉酒者、服用含有安眠成分药物者、皮肤病患者或皮肤敏感者。
5. 请勿在产品通电时将产品倒置，以免造成火灾、漏电或机器故障。
6. 请定期检查和清洗暖风口和喷杆周围的污垢，以免向机内扩散，腐蚀机内部件并造成绝缘性能降低，引发漏电。
7. 请勿用马桶冲洗除大、小便以外的杂物。
8. 请勿将手指或其他物品放入或堵塞暖风口。
9. 请勿将香烟或其他点燃的物品接近产品或投入马桶内。

四、安全使用规范

请注意低温烫伤!

即使温度不高，但长时间接触座圈上的同一位置，有可能发生低温烫伤事故。

以下人群敬请注意：
幼儿、老人、患者、无自主行为能力的人、醉酒的人、过度疲劳的人。

一旦发生低温烫伤请及时就医。

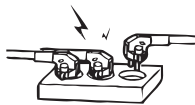

请不要在同一个插座上插入多个电子产品的插头!

- 避免插座过热等现象的发生
- 避免使用不清洁或潮湿的电源插座
- 保证电源插头与插座的接触良好

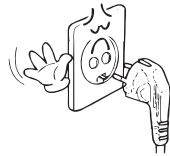

禁止湿手触摸电源插座和插头!

湿手触摸可能造成触电





避免使排泄物污染喷嘴!

增加出现异味或故障的可能性

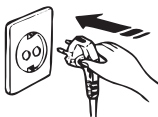

请使用有接地端子的插座。 否则有可能会引起故障或触电。

对未接地的插座,请务必委托指定的
电器维修公司采取接地措施后再使用。

另行购买插座时,请务必购买接地插
座。



禁止使产品和电源插头淋水 或受潮!

会引起火灾或触电



有异味或异常声响时立即拔 下电源插头!

请及时与客户服务中心联系



不要踩踏座圈或放置重物!

强大的冲击力会导致故障发生。

不要攀扶或踩踏机身、控制面板,以
免使其受损或发生人身伤害。

不可让儿童玩耍器具。



请勿将香烟或其他点燃物品 接近或投入马桶内!

有引起触电、短路、火灾的危险



禁止使用损坏的电源插座或 电源插头,如遇部件损坏情 况立即与客户服务中心联系

有引起触电、短路、火灾的危险



雷电天气下, 请拔下电源插头!



切勿擅自拆卸,修理或改装机 身!

会造成火灾或触电



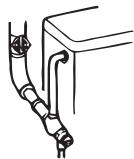

禁止使用工业用水或中水!

以免发生皮肤伤害



不要剧烈开启和关闭座盖及座圈!

会造成故障发生



不要倚靠座盖!

增加故障及破损的可能性



五、使用方法---按键功能说明

POWER

电源

开启或关闭电源

短按: ○ 开启或关闭电源

CLEAN

清洁

开启或关闭清洁功能

短按: ○ 开启清洁
○ 关闭清洁

LIGHT

夜灯

可开启或关闭夜灯

短按: ○ 夜灯开启
○ 夜灯关闭

ECO

节能

开启或关闭节能功能

短按: ○ 开启节能
○ 关闭节能



可停止使用中的清洗或烘干功能

短按：○ 停止正在使用的清洗或烘干功能



在人体入座或儿童模式开启时,可开启臀部清洗

短按：○ 臀部清洗开启【儿童模式下为儿童臀洗】

- 其他清洗或烘干时,自动切换为臀部清洗
- 清洗时复按可调节清洗压力

状态：○ 人体离座或儿童模式关闭,自动停止清洗

- 在臀部清洗时,使用其他清洗或烘干功能,自动停止臀部清洗
- 开启2分钟后自动停止

【无人入座及儿童模式未开启时按键无效】



在人体入座或儿童模式开启时,可开启女士清洗

短按：○ 女士清洗开启【儿童模式下为儿童妇洗】

- 其他清洗或烘干时,自动切换为女士清洗
- 清洗时复按可调节清洗压力

状态：○ 人体离座或儿童模式关闭,自动停止清洗

- 在女士清洗时,使用其他清洗功能或烘干功能,自动停止女士清洗
- 开启2分钟后自动停止

【无人入座及儿童模式未开启时按键无效】



在人体入座或儿童模式开启时,可使用烘干功能

短按：○ 烘干开启【儿童模式下为儿童烘干】

- 正在使用清洗时,自动切换为烘干
- 烘干时复按可调节温度

状态：○ 人体离座或儿童模式关闭,自动停止烘干

- 在烘干时,使用清洗功能,自动停止烘干
- 开启烘干3分钟后自动停止

【无人入座及儿童模式未开启时按键无效】



在清洗过程中开启,开始移动清洗

短按：○ 开启移动清洗

- 关闭移动清洗



可调节清洗的水温, 常温、低、中、高档循环

- 短按:**
- 将清洗水温提高一档 (指示灯显示档位)
 - 当水温已是高档时, 跳到常温档开始循环
- 档位:**
- 常温 (水温关闭, 指示灯全灭)
 - 低档 (约32°C, 1个指示灯亮)
 - 中档 (约36°C, 2个指示灯亮)
 - 高档 (约40°C, 3个指示灯亮)



可调节座圈温度, 常温、低、中、高档循环

- 短按:**
- 将座圈温度提高一档 (指示灯显示档位)
 - 当座温已是高档时, 跳到常温档开始循环
- 档位:**
- 常温 (座温关闭, 指示灯全灭)
 - 低档 (约26°C, 1个指示灯亮)
 - 中档 (约30°C, 2个指示灯亮)
 - 高档 (约37°C, 3个指示灯亮)



在使用清洗功能时可对喷嘴位置进行调节

- 短按:**
- 喷嘴前移一步/喷嘴后移一步
- 档位:**
- 5档



开启儿童模式后, 可通过臀洗、妇洗、烘干键使用相应的儿童模式功能。儿童模式不可使用助便功能, 且清洗强度锁定低档。

- 短按:**
- 开启儿童模式 (指示灯全亮)
 - 关闭儿童模式 (指示灯全灭)

注:儿童应在成人监护下使用! 儿童模式会取消入座感应功能, 即使无人入座也能使用清洗及烘干功能。为避免意外, 给您带来不必要的损失, 请使用完毕后关闭儿童模式。

六、其他功能说明



活水置换

◦ 72小时未使用清洗功能, 喷杆自洁将机内的水更换为活水。

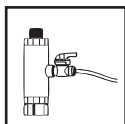

进水过滤

配备前置进水PP棉过滤器, 清洗更放心。



阻尼缓降

智能洁身器便盖和成人座圈带有防止极速倒下的阻尼缓降装置。



五重安全防护

五重安全防护, 最大程度保障用户安全。



喷嘴自洁

开机入座后或按任意清洗按键后, 喷嘴先自动清洁。清洗结束后喷杆再自洁, 最大程度上保持干净。

七、清点智能坐便器装箱清单配件



固定板及固定块*1(已安装在产品底部)



PE二分管*1(速接管)



使用说明书*1、合格证*1、保修卡*1等

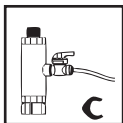

三通过滤器*1、球阀开关*1、蓝色卡扣*2



膨胀螺栓*2(不锈钢垫片与螺丝已锁上)

八、安装方法

为确保产品能正常使用,请按照“安装步骤”整套安装。

安装准备(必要工具)

活动扳手

十字形螺丝刀

一字形螺丝刀

安装步骤

一、拆除旧马桶盖,将马桶陶瓷擦拭干净。

将膨胀螺栓(装箱配件)螺丝及垫片从橡胶套中拧下,再将橡胶装入马桶固定孔内。



二、从洁身器主体后方取下固定板和固定块。

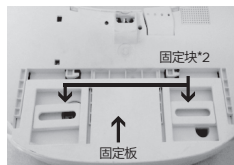

三、将固定板、固定块用不锈钢螺栓安装到陶瓷体上,调整好安装板前后位置,并保证安装板左右居中,然后拧紧螺栓固定住。

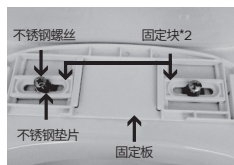

四、将洁身器安装到陶瓷体上,一手握住洁身器一侧,一手按住推杆按钮将洁身器推进,直到与安装板扣紧。

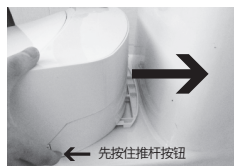

安装警告

智能洁身器的配件出厂已调试好, 严禁私自拆装。

请务必使用我公司提供的配件及管子, 旧配件和管子不能重复利用。

如安装有问题请联系当地经销商或我司售后服务部。

本使用说明书的一切内容均以印刷时产品的最新情况为基准, 本公司保留更改的权利, 不再另行通知。

安装注意事项

水管安装完毕, 请确认开启马桶后的三通过滤器角阀开关。

洁身器及进水管均安装完毕后, 先开启角阀, 再开三通过滤器上的球阀开关, 检查水管连接处是否漏水, 发现漏水请重新安装。

先通水再通电。

如需将马桶盖主体拆卸, 请先断电断水, 再将接水管的步骤反向操作即可。

九、供水管连接与安装

第一步、关闭角阀后将编织软管进水口拧下换上三通过滤器。

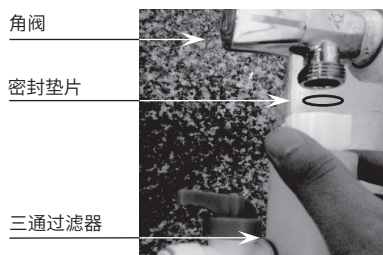

第二步、再将编织软管进水口连接到三通过滤器,用扳手拧紧

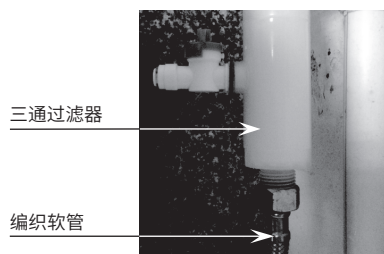

第三步、将水管插入球阀开关的出水口,再将蓝色反锁卡扣卡入槽中

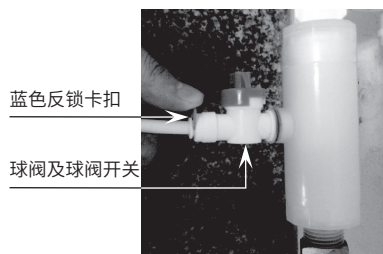

第四步、将水管另一端插入洁身器进水口,再将蓝色反锁卡扣卡入槽中

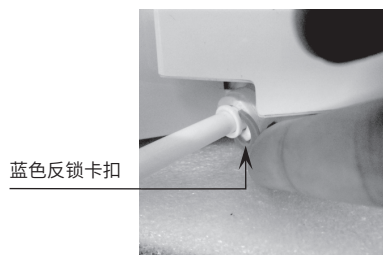

十、连接水管拆除步骤

第一步、取下蓝色反锁垫片



第二步、向内按住小内圈(蓝色箭头所指方向)



第三步、持续按压迅速将接管拔出(蓝色箭头所指方向)



十一、伸缩内圈脱落安装

球阀快速接头有内圈(图圈内所示)



内圈如若脱落,按图箭头方向插入接头中即可

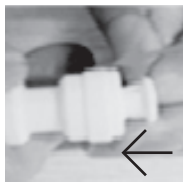

十二、三通过滤器球阀开关示意

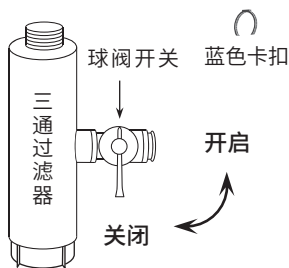

十三、停电停水注意事项

在清洗过程中如遇停电停水，请关闭三通上的供水开关，关闭电源，停止供水供电。
供水供电恢复后，坐便器将进行自检，功能恢复正常。

十四、拆卸方法

第一步、请先拔下电源插头。



第二步、请关闭角阀或三通球阀开关。(请参照本页：三通过滤器球阀开关示意)

第三步、拆卸连接水管。(请参照上页：连接水管拆除步骤)

第四步、将洁身器从陶瓷体上拆除时，一手握住马桶一侧，一手按住推杆按钮，使推杆按钮与固定板脱口，并将洁身器向外拉出，如图。

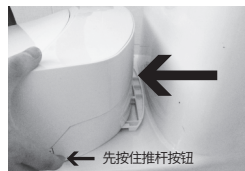

十五、试运行

为确保产品能正常使用,请务必按照本说明书正确测试。

产品自检(初次使用)

在供水供电后,洁身器喷杆会进行一次试运行,电磁阀会打开进行自洁冲水,属正常现象。

在供水供电后,洁身器喷头会进行一次试运行,喷头出水时间会延迟数十秒,属正常现象。

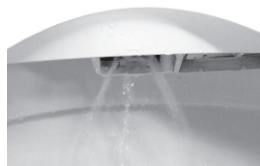

功能确认

请根据按键功能说明逐一确认各项功能。

通电后,在座圈感应位置处放小块湿布(代表有人入座)。按暖风烘干键会启动暖风烘干功能(无人入座时不能使用暖风烘干功能),请参照前页的按键功能说明测试各项功能。



十六、主体外部清洗

主体表面要用海绵、柔软干抹布或粘中性洗涤剂的抹布擦拭

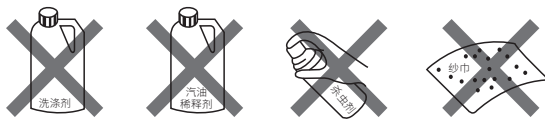

警告

禁止使用稀释剂、轻质汽油、洗涤剂、化学品等擦拭。

禁止喷杀虫剂、芳香剂、除臭剂等。

十七、喷头清洗

一、请定时清洗喷头：先准备好牙刷及软布，无人入座时使用按清洁功能，喷杆伸至最远位置且有水流出，可手动清洗喷杆和喷嘴。

二、此时可以用牙刷和柔软的布对喷杆进行清洗，清洗结束后按停止键喷杆退回，或一段时间后自动退回。

注意：请不要用力拔喷杆，以免造成故障。

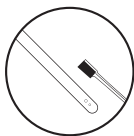

十八、排水长期不使用

一、拔下电源插头。

二、关闭供水阀水源，断开洁身器进水管。

三、将洁身器从陶瓷上取下，拧开底部排水螺丝，将水全部排出。（注意：不要丢失排水螺丝）

四、将排水螺丝拧回拧紧。

注意：再次使用时请参照试运行方式。

十九、申请维修前确认事项

症状	检查方法	对策
完全不启动	是否停电或电源插座未连接	请确认插入电源插头、请拔出电源插头重新插入
冲不出水或下水不畅	是否停水或供水阀关闭、供水过滤网是否被堵塞、喷头是否有水垢堵塞	请检查水源开启供水阀、请清洗过滤网、请用牙刷清洗喷头
漏水	供水管连接部分是否拧紧	请将供水管连接处拧紧
水温、座圈凉	水温、座圈温度是否调至常温	请重新调整温度

二十、技术指标

规格: 220V~50Hz 1100W

[进水温度 $15^{\circ}\text{C} \pm 0.5^{\circ}\text{C}$ 、水温高档、清洗最高档, 一个清洗周期(从清洗启动自洁为始, 到清洗结束为止)的平均功率]

供水: 直接与自来水管连接

使用压力: 0.07MPa-0.7MPa

清洗装置:

温度调节: 常温/低温/中温/高温

加热器最大功率: 1600W

安全装置: 温控器/温度保险丝/防干烧保护

座圈加热装置:

加热器最大功率: 45W

安全装置: 温度保险丝

温度调节: 常温/低温/中温/高温

暖风烘干加热装置:

加热器最大功率: 270W

安全装置: 温度保险丝/温控器

温度调节: 常温/低温/中温/高温

其它安全装置: 漏电保护器

电源线长度: 1.8m

产品净重: 4.2kg



特别申明:本资料上所有内容均经过认真核对。
另:产品若有技术改进,会编进新版说明中,恕不另行通知,产品外观,颜色如有改动,以包装箱内实物为准!



® WESTINGHOUSE, and INNOVATION YOU CAN BE SURE OF are trademarks of Westinghouse Electric Corporation. Used under license by Westinghouse Bath Appliance (Zhejiang) Co., Ltd. All Rights Reserved.

® WESTINGHOUSE, and INNOVATION YOU CAN BE SURE OF 是西屋电气公司的商标,经西屋卫浴(浙江)有限公司授权使用,保留所有权利。

西屋电气公司授权

西屋卫浴(浙江)有限公司

地 址: 杭州市桐庐江南工业开发区金堂路608号

产 地: 中国·杭州

中国区服务专线:400-001-7575

<http://westinghouse-bathroom.cn>