



特别声明：本资料上所有内容均经过认真核对，如有任何印刷错漏或内容上的误解，本公司保留最终解释权。
另：产品若有技术改进，会编进新版说明书中，恕不另行通知，产品外观、颜色如有改动，以包装内实物为准。

符合国家标准：GB4706.10-2008 GB4706.1-2005

西屋电气公司监制

制造商：江门西屋健康智能科技有限公司

地址：广东省江门市江海区福泽路12号2号厂房

产品服务热线：400-166-3600

®，WESTINGHOUSE, and INNOVATION YOU CAN BE SURE OF are trademarks of Westinghouse Electric Corporation. Used under license by Jiangmen Westinghouse Health Technology Co., Ltd. All Rights Reserved.

220V~

豪华按摩椅

使用说明书 USER MANUAL

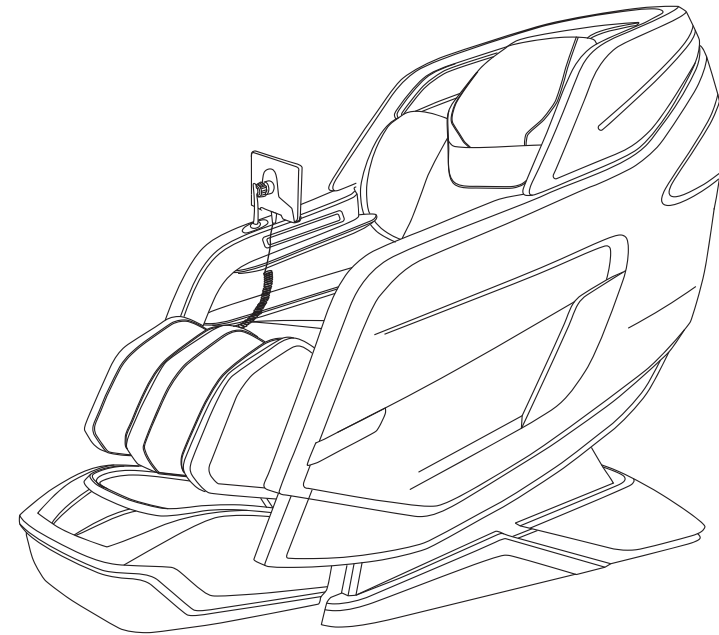

产品以实物为准

感谢您购买本产品，使用前请仔细阅读本说明书内容，本产品仅限大陆地区销售使用。

目录

感谢您选购此按摩椅。使用前请仔细阅读此说明书，特别是安全事项部分，以便正确使用此按摩椅。请在阅读后将此说明书存放妥当，必要时可随时参阅。

一、安全说明-----	2-3
二、产品规格-----	3
三、产品结构-----	3-4
四、产品安装-----	5-6
五、使用前准备-----	7
六、操作说明-----	8-14
七、异常情况-----	15
八、产品保养-----	16
九、保修卡-----	17

涉及功能的升级与变更，恕不另行通知，请以实际产品为准。

一、安全说明

警告！

在使用前请阅读所有的使用说明

此按摩椅必须使用和插头相匹配的插座。不正确的接地将会导致电击。请不要擅自改装插头和插座，务必委托专业技术人员进行检查。在使用电器产品时，为减少触电，灼伤，火灾，或人员伤害的危险，应遵守基本安全预防措施，包括以下内容：

1. 务必使用和插头相配的插座。
2. 一定要确保插头完全插入插座内，以减少短路或火灾危险。
3. 在使用后或清洁前，请务必及时拔掉插头。
4. 请勿在高湿度下使用本产品。
5. 请勿在室外或阳光直射的地方存放或使用本产品。
6. 如果在使用过程中突然停电，请立即将开关拨至“O”的位置，且拔掉插头，以免来电时损坏本产品。
7. 若电线潮湿或损坏时请勿操作按摩椅。
8. 请勿用湿手插入和拔掉插头，以免发生意外。
9. 当小孩，伤残人士，行动不便者在按摩椅附近或使用按摩椅时，一定要有人在场看护。
10. 只能将本产品用于本说明书中阐述的用途。
11. 不要使用非供应商提供的配件。
12. 不要在小腿架上站，坐或跳，以免造成损伤。
13. 请勿试图坐在扶手或靠背上，以免按摩椅发生倾倒从而导致意外。
14. 按摩过程中请勿进入睡眠状态。
15. 请经常保持按摩椅的清洁，避免将其他物体插入按摩椅的缝隙中。
16. 请勿直接通过拉扯电源线来移动按摩椅。
17. 请确保当降低小腿或靠背时，其下方无其他物体，特别是小孩。
18. 请在每次使用前，检测按摩椅靠背绒布等处是否有异常裂缝。如有异常，请勿使用并及时联系供应商售后服务中心。
19. 本产品仅为居家使用而设计的。
20. 当您无法确定自己是否能使用按摩椅时，请咨询医师。

一、安全说明

21. 为避免因使用此按摩椅而导致不适或伤害，以下人士使用本产品前请先咨询医师。
 - *患有恶性肿瘤者
 - *患有心脏病者
 - *孕妇、产妇或月经期者
 - *需要安静修养者
 - *正在接受治疗者
 - *有背部疾病者，颈椎异常或扭曲者。
22. 如在使用过程中觉得疼痛，请立即停止使用，如果在使用过程中受到损伤，请立即就医。
23. 请勿按摩红肿或发炎的皮肤。
24. 本产品仅为家庭提供舒适的按摩享受，并非专业的按摩医疗器械，因此不能代替专业的治疗。
25. 建议每天使用按摩椅的时间为 30分钟，按摩同一部位不宜超过 15分钟，否则过度按摩会导致适得其反的效果，而且长时间使用会导致按摩椅过热并缩短产品使用寿命。
26. 请勿在喷气体或输氧的环境中使用本产品。
27. 12岁以下儿童不适宜用本产品。

警告：

- * 本产品忌用者：身体上、感觉上、精神上有缺陷者、或者缺乏经验知识者。除非他们得到了对其安全负责的人关于该产品使用的监护或指导。
- * 儿童应受到监督以确保其不会玩耍本按摩椅。
- * 如果电源软线损坏，必须用专用软线或从其制造厂或维修部买到专用组件来更换。
- * 器具表面发热。对热不敏感的人使用必须注意。

二、产品规格

项目名称	规格描述
产品名称	豪华家用按摩椅
型号	S600
额定电压	220V~
额定频率	50Hz
额定功率	200W
外箱尺寸(长x宽x高)	1410mmx871mmx1305mm
重量	净重:110kg / 毛重:133kg

三、产品结构

按摩椅主体（正面）

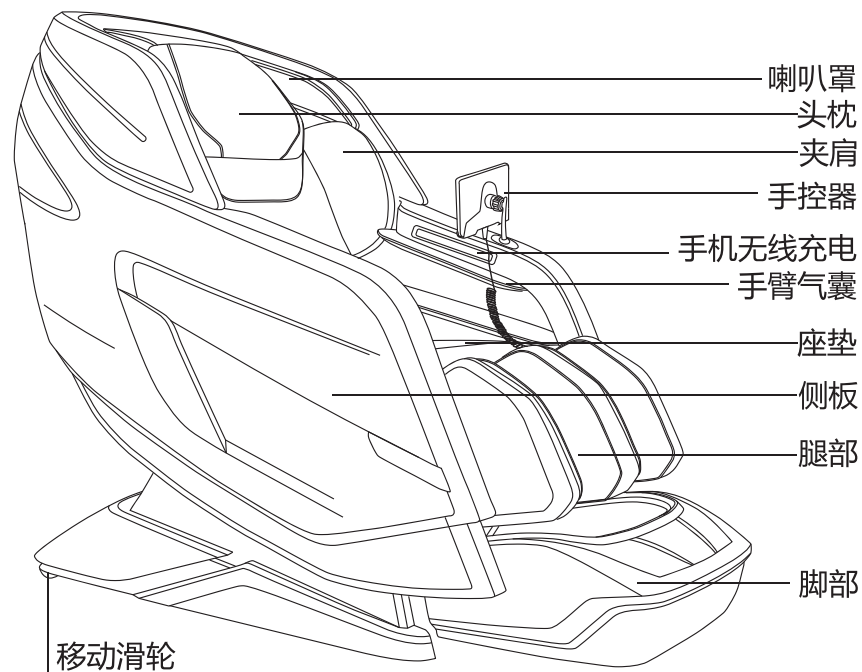

三、产品结构

按摩椅主体（背面）

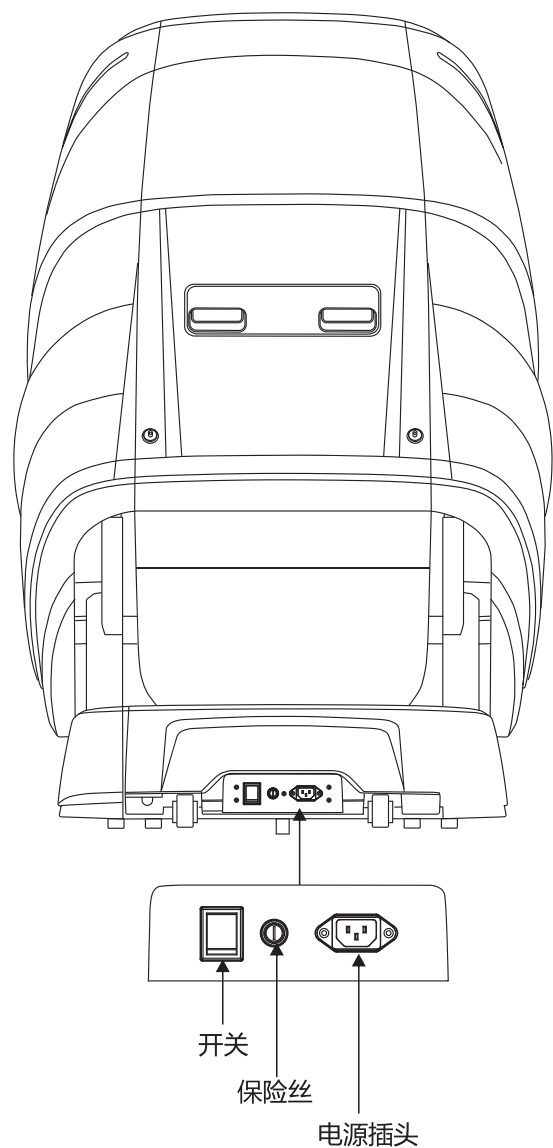

四、产品安装

(一) 拆开包装箱，取出配件。

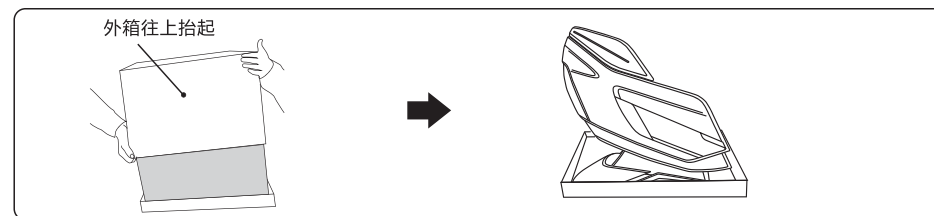

1. 把按摩椅主体外箱的包装封带拆开，将外箱往上抬起移出。
2. 将按摩椅的配件等取出放好。

(二) 腿部安装

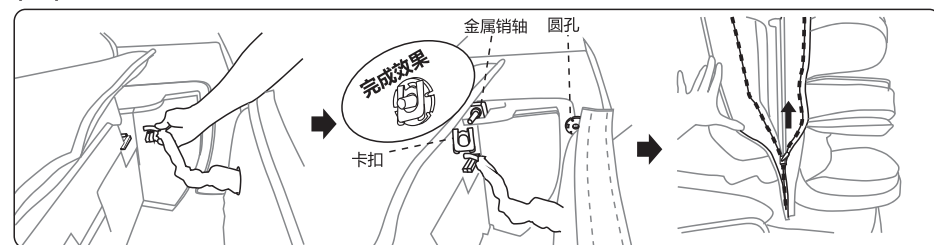

1. 先将腿部的气管和总线同按摩椅上的对接。
2. 把腿部抬起将腿部右上角的圆孔插入到按摩椅的金属销轴上，然后用卡扣插入固定。
3. 安装左侧时先将腿部整体往右移，对准左上角圆孔和按摩椅销轴，向左移小腿，然后卡扣插入固定。
4. 将腿部皮套上同按摩椅的拉链拉上。
5. 将皮套整理平整。

(三) 安装手控器

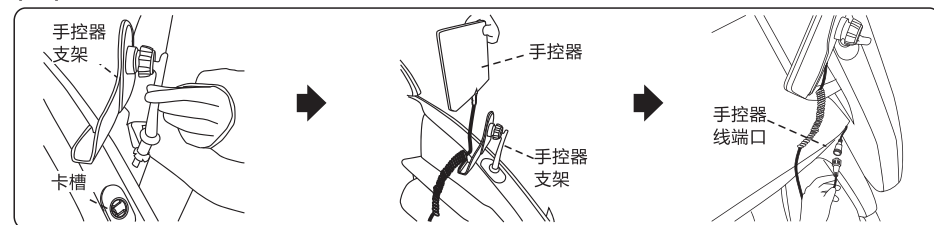

1. 先将手控器支架根据卡槽方向卡入手控器卡槽内。

四、产品安装

2. 再将手控器放到手控器支架上。
3. 最后把手控器线端口同按摩椅座部的端口对接。

(四) 放置按摩椅

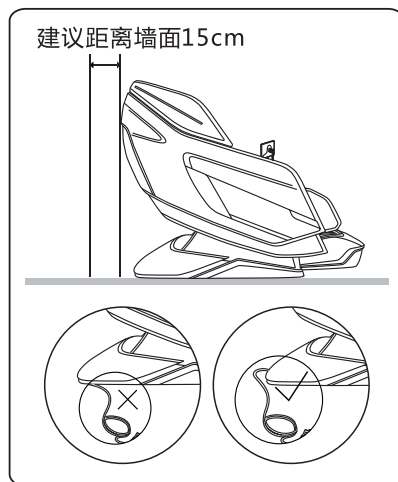

在放置按摩椅时，请务必在椅子的背面留出15cm的空间，前面留出50cm的空间，以让按摩椅的腿部和靠背可以自由的倾倒。

- * 请勿将电源线放置在按摩椅电控箱下。
- * 为了防止地面的损伤和减少噪音，请在按摩椅下面垫布料等东西。
- * 为了防止信号干扰，请远离收音机、电视机等设备1米以上。

注：请勿将电源线压在按摩椅底座下面，请勿在移动时碾压到电源线！

(五) 移动按摩椅

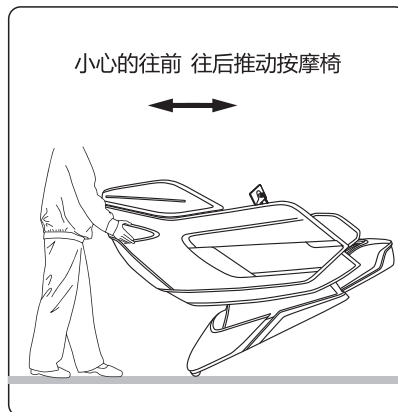

如左图所示先用双手压住按摩椅的椅背，利用脚轮小心的往前或往后推动按摩椅，直到移动到合适的位置放下。

注意

- * 当有人躺在按摩椅上时，请勿移动按摩椅。
- * 移动按摩椅时可能会损坏地板，建议在本产品下铺上垫子等。
- * 为了避免掉落，请在移动按摩椅时一定要牢牢托住按摩椅。

五、使用前准备

1. 确认产品状态良好

- 确认已安装靠背垫及头垫
- 确认电源插头无异常
- 确认腿架的位置是否在垂直面（在水平状态下，坐上去或施加很大力时，可能会导致破损及损坏）。

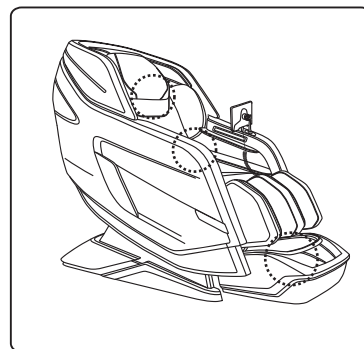

2. 确认周围环境

- 确认按摩椅周围有无障碍物

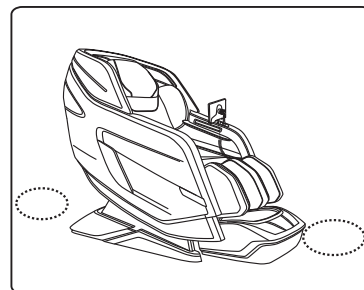

3. 连接按摩椅的电源

- 连接电源线
- 打开按摩椅的电源开关，遥控器的电源指示灯闪亮。

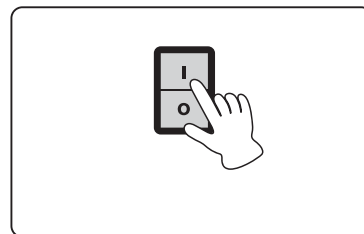

4. 根据使用者调整头垫的位置

- 调整头垫下端的位置同耳朵位置在同一平面上（头垫位置过高有可能导致因头垫使颈部按摩效果变差）

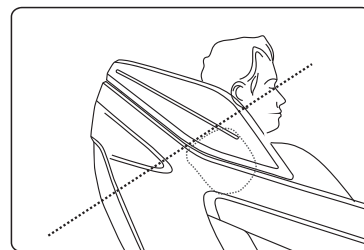

六、操作说明

遥控器正面



六、操作说明

1.手控器界面和描述

- 打开手控器，将显示主菜单。请选择您想要的精选程序。

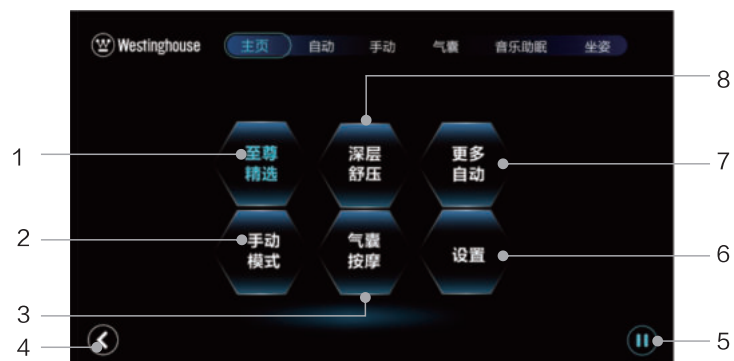

- | | | |
|------------|------------|--------|
| 1.至尊精选自动模式 | 2.手动模式 | 3.气囊按摩 |
| 4.返回 | 5.暂停 | 6.设置 |
| 7.更多自动模式 | 8.深层舒压自动模式 | |

2.设置

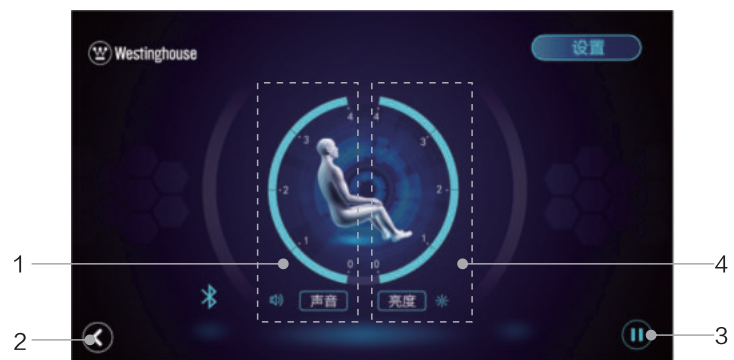

- | | | |
|-----------|------|------|
| 1.声音调节区 | 2.返回 | 3.暂停 |
| 4.屏幕亮度调节区 | | |

六、操作说明

3.自动模式



在相对应的按摩区域共有10种全方位独特的自动按摩模式（其中2个自动程序在主页中）。



- | | | |
|----------------------|--------------|-------------|
| 1. 剩余按摩时间显示 | 2. 3D强度调节区 | 3. 气压力度调节区 |
| 4. 机芯/气囊/加热/滚轮按摩部位显示 | 5. 加热按摩部位选择区 | |
| 6. 滚轮按摩部位选择区 | 7. 自动程序名称显示 | 8. 开关 |
| 9. 暂停 | 10. 机芯速度调节区 | 11. 按摩时间调节区 |

六、操作说明

4.检测

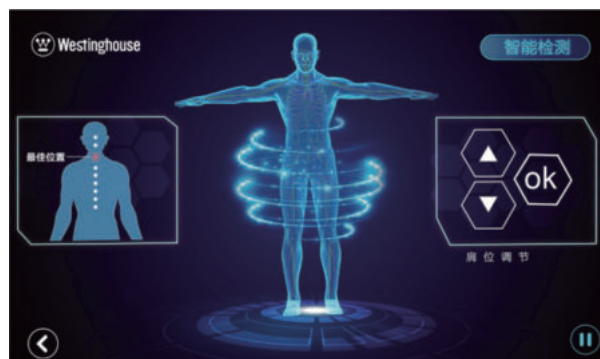

1. 按下任一自动模式，就会开启最新智能体位检测（开机后只会自动检测1次）。
2. 检测完成后，8秒内，用户可根据需求选择微调肩部位置。也可以直接按OK，完成肩部位置确认。

六、操作说明

5. 手动模式

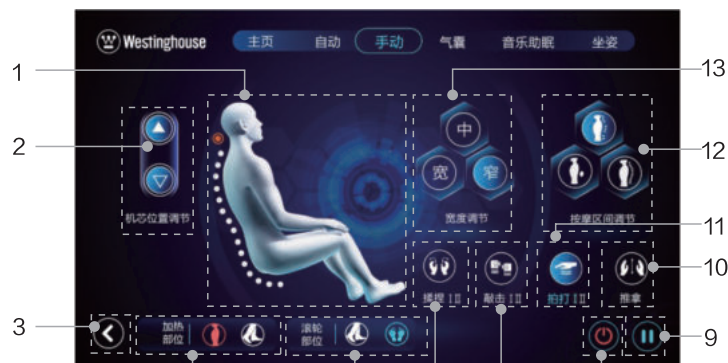

1. 按摩机芯/滚轮区域显示
2. 按摩机芯上下位置调节
3. 返回
4. 加热按摩部位选择区
5. 滚轮按摩部位选择区
6. 揉捏按摩(2档可调)
7. 敲击按摩(2档可调)
8. 开关
9. 暂停
10. 推拿按摩
11. 拍打按摩(2档可调)
12. 按摩区间调节区
13. 按摩宽度调节区 (揉捏开启时无效)

6. 气囊按摩



1. 气囊按摩强度调节区
2. 气囊按摩部位显示
3. 气囊按摩部位选择区
4. 返回
5. 加热按摩部位选择区
6. 滚轮按摩部位选择区
7. 开关
8. 暂停

六、操作说明

7. 音乐助眠

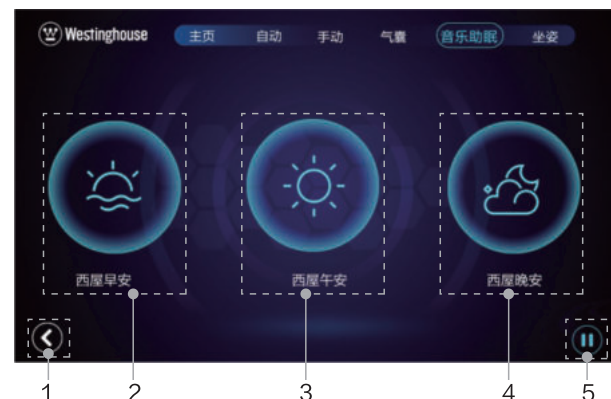

1. 返回
2. 西屋早安模式
3. 西屋午安模式
4. 西屋晚安模式
5. 暂停

8. 坐姿调整



1. 靠背仰躺和起身
2. 腿部伸缩
3. 腿部抬起和放下
4. 零重力位置区域: 三档可选

六、操作说明

9.按摩椅音乐蓝牙播放使用方法

- 配对：开启手机或IPAD等设备内的蓝牙功能并进行搜索，在搜索结果中选择本按摩椅的蓝牙S600，并与蓝牙音乐配对。
- 播放音乐：配对成功后用手机或IPAD等设备内的音乐播放软件操控音乐。

注：在不用的时候请退出蓝牙连接，以便其它设备顺利对接。

10.按摩结束

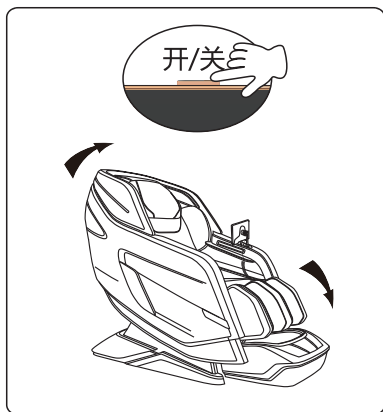

1.按摩结束后，按遥控器上的开关键，靠背和腿部调整到初始位置。

* 请先确认靠背和腿部按摩器旁边有无物品。

* 请注意手臂、腿部及其他物品。

2.按下遥控器电源按钮，停止所有动作后将遥控器放回原位。

3.请务必把按摩椅电源调到“O”的位置。

4.将电源插头拔下。

* 请勿扭拉、扭转电源线，以防电源线断裂。

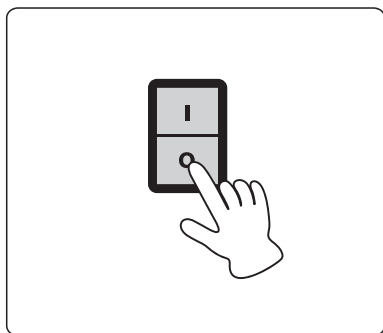

七、异常情况

如果发生异常的情况，为了防止事故，请停止使用并拔掉电源插头。如果以下处理方法仍然无效，请联络售后服务中心。

可能出现的异常情况	处理方法
运转时发出的声音	构造上的设计所发出的声音，对机器不会造成影响
插上电源，但按摩椅无法操作	1.检查电源插头是否插好或是否通电。 2.检查按摩椅上的电源开关键是否在“I”的位置。
使用的过程中，控制器可操作，但按摩椅无法操作	长时间操作后，按摩椅机器的温度若过高，按摩椅会自动处于温度保护状态，请关闭电源并暂停使用30到50分钟让机器内部散热。
使用的过程中，控制器无法操作，而按摩椅也停止操作	自动定时功能启动后。若设定的时间已到，请重新按键即可操控。

八、产品保养

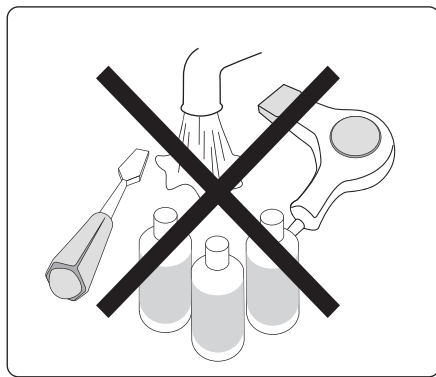

- * 清洁按摩椅前，必须先拔掉电源插头。
此外，请勿用湿的手触碰电源插头。
- * 请勿用水清洁按摩椅。
- * 请勿用吹风筒来吹干按摩椅上的汗水。
- * 请勿用汽油、稀释剂、碱性洗剂、漂白剂，酒精等等。

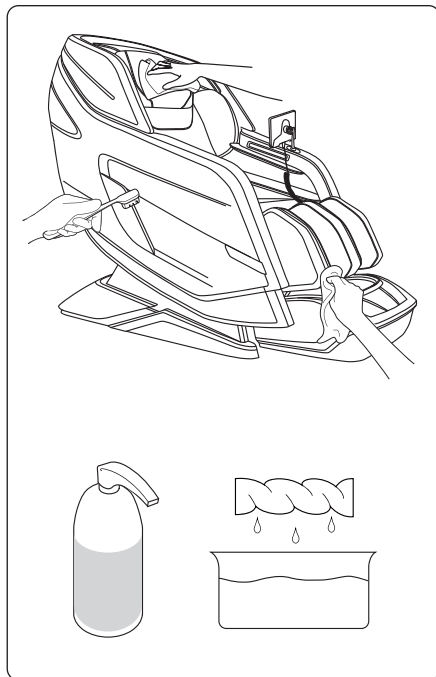

- * 一般而言，产品的椅套材质经常接触到使用者身体所产生的天然油脂，所以清洁时，请使用柔软又干的无绒布擦拭即可或者用无绒布浸湿，充分拧干，轻轻擦拭按摩椅即可。

九、保修卡

产品保修卡

请仔细填写以下资料并妥善保存

客户及产品资料

产品名称 _____ 产品型号 _____
 购买者姓名 _____ 联系电话 _____
 联络地址 _____
 产品编号 _____

产品保修记录

保修日期	保修内容	备注

* 温馨提示：保修卡涂改作废、遗失不补。

西屋电气公司监制
 制造商：江门西屋健康智能科技有限公司
 地址：广东省江门市江海区福泽路12号2号厂房
 产品服务热线：400-166-3600

保修卡注意事项

尊敬的用户：

感谢您选购使用我司产品！为了使我们的服务让您更加满意，购买后请认真阅读此保修卡并妥善保存。

1、自购买之日起，我公司对售出产品出现非人为因素的产品质量问题实行“七天包退，十五天包换，一年保修”的服务政策（个别产品行业规定除外）。退换产品时应保持商品本身、配件完整且无外观损伤和外包装完整。

2、以下情况不属于免费保修范围：

- 超出更换期、保修期。
- 无法提供产品保修卡、购买发票及私自涂改发票。
- 未经我司允许情况下改造、拆装或维修发生故障。
- 自然灾害等不可抗力因素造成的损坏。
- 保修凭证上的产品型号与商品实物不相符合。
- 未按照使用说明要求使用、维护、保管而造成的损坏。