



西屋集成式燃气灶具

JJZT/Y-WL01

安装使用说明书

非常感谢您使用西屋集成式燃气灶具

 请在使用前仔细阅读本说明书并妥善保管



西屋厨卫科技（广东）有限公司

地址：佛山市顺德区容桂红星居委会文明西路42号领德大厦503号D区

制造商：中山市莱普帝斯电器有限公司

地址：广东省中山市南头镇永辉路23号

生产许可证：XK21-007-02313

西屋厨卫服务热线：400-830-0136



微信扫一扫，西屋服务到

目录

| | |
|-----------------------|-----------------------|
| 1.装箱清单 ······ 01 | 8.维护保养 ······ 09 |
| 2.技术参数表 ······ 01 | 9.常见故障 ······ 10 |
| 3.安全及注意事项 ······ 02 | 10.产品电路图 ······ 11 |
| 4.产品结构示意图 ······ 03 | 11.有害物质说明 ······ 12 |
| 5.安装方法 ······ 03 | 12.保修卡 ······ 13 |
| 6.产品功能与使用方法 ······ 07 | 13.致消费者的一封信 ······ 14 |
| 7.操作说明 ······ 08 | |

1.装箱清单

| 名称 | 数量 | 名称 | 数量 |
|---------|----|--------|----|
| 主机 | 1台 | 烟管抱箍 | 2个 |
| 集烟罩(头部) | 1件 | 燃气抱箍 | 2个 |
| 说明书 | 1本 | 配件螺丝 | 1包 |
| 电源线 | 1条 | 油杯 | 1个 |
| 出风管 | 1条 | 火盖, 炉架 | 2套 |
| 止回阀 | 1个 | 小锅架 | 1件 |

2.技术参数表

| 产品型号 | | JJZT-WL01 | JJZY-WL01 |
|---------|--------|--|--------------------|
| 额定电压/频率 | | 220V~/50Hz | |
| 额定输入总功率 | | 985W | |
| 吸油烟机部分 | 电机输入功率 | 260W | |
| | 照明灯功率 | ≤5W | |
| | 风量 | 17±10% m^3/min (爆炒风量: 19±10% m^3/min) | |
| | 最大风压 | 400Pa±20 | |
| | 噪音 | ≤73dB(A) | |
| 保温功率 | | 120W | |
| 燃气灶部分 | 适用燃气种类 | 天然气(12T) | 液化石油气(20Y) |
| | 额定燃气压力 | 2000Pa | 2800Pa |
| | 额定热负荷 | 左: 5.0kW, 右: 5.0kW | 左: 4.5kW, 右: 4.5kW |
| | 熄火保护种类 | 热电偶 | |

2.技术参数表

| | | |
|--------|---------|---|
| 保洁柜部分 | 上室保洁柜容积 | 50L±5L |
| | 下室保洁柜容积 | 50L±5L |
| | 上室保洁方式 | 紫外线+臭氧 |
| | 下室保洁方式 | 中温烘干 |
| | 紫外线功率 | 15W |
| | 加热管功率 | 300W |
| 尺寸参数 | 产品外形尺寸 | 900(长)×600(宽)×1285(高)mm |
| | 开孔尺寸 | 905(长)×600(宽)×800(高)mm (注: 高度可调安装高度0-30mm) |
| 能效等级 | | 1级 |
| 执行标准 | | GB 16410-2007 GB 30720-2014 |
| 生产许可证号 | | XK21-007-02313 |

注: 因产品改进和技术更新, 参数如更改, 请以实物为准, 恕不另行通知。

3.安全及注意事项

⚠ 由专业人员进行安装, 安装完毕后试运转, 用户不得自行安装。

⚠ 本机电源线与插座连接时, 确保插座应接地可靠。

⚠ 勿在户外使用, 在雨水淋湿场所使用会导致漏电, 触电。潮湿的手勿去触摸电源插头、电器部件及开关, 防止触电。

⚠ 非专业维修人员禁止私自改动内部布线, 否则会导致触电、火灾, 造成人身伤害。

⚠ 清洁时, 严禁电机、开关等电器部件沾水。

⊘ 禁止用水冲洗, 如果不按说明书规定的方法清洗, 产品有起火的危险。

⚠ 灶具使用前, 请查看灶具“适用燃气”种类与您所用的燃气气种是否一致, 不一致的燃气禁止使用。

⚠ 清洁或检查时必须将电源切断, 避免错误操作发生安全事故。出现异常现象时, 拔下电源插头或切断总电源, 马上与售后服务中心联系。

⚠ 勿对电源线进行改制、拉伸、挤压、施加重物等, 否则易导致电源线破损而发生触电或火灾。如果电源软线损坏, 为避免危险, 必须由本公司维修部或类似的专职人员来更换。

⊘ 儿童请勿轻易触及, 触摸开关按键, 以免引起危险(禁止儿童使用本产品), 产品台面上请勿放置过重(小于8kg)和易滑物品。

⊘ 灶具在使用期间会发热, 注意避免接触发热单元。金属物体如刀、叉、勺和盖不应该放在灶台上, 因为它们可能变热。

4. 产品结构示意图

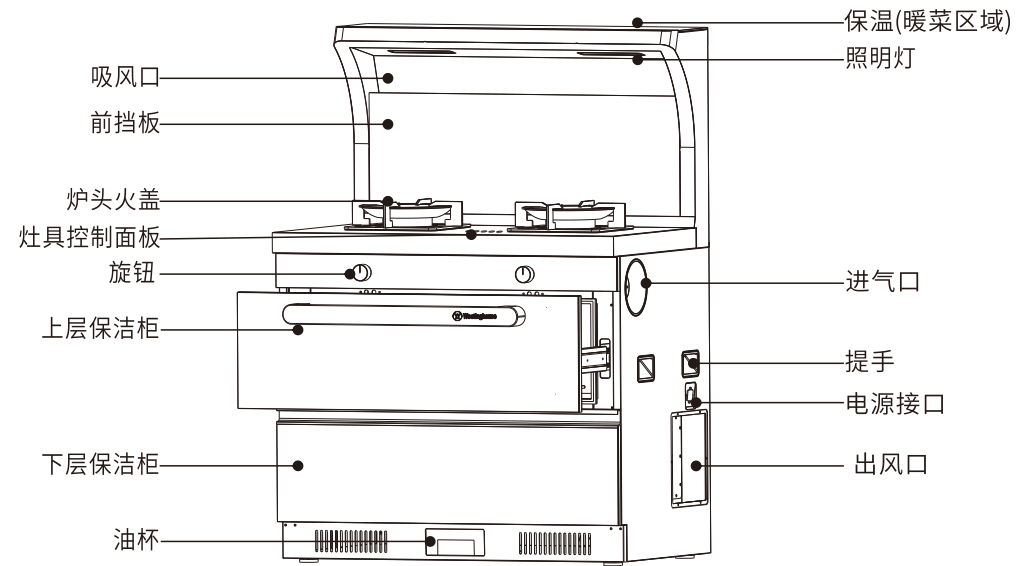

注：因产品改进和技术更新，如有变更，请以实物为准，恕不另行通知。

5. 安装方法

5.1 机身组装

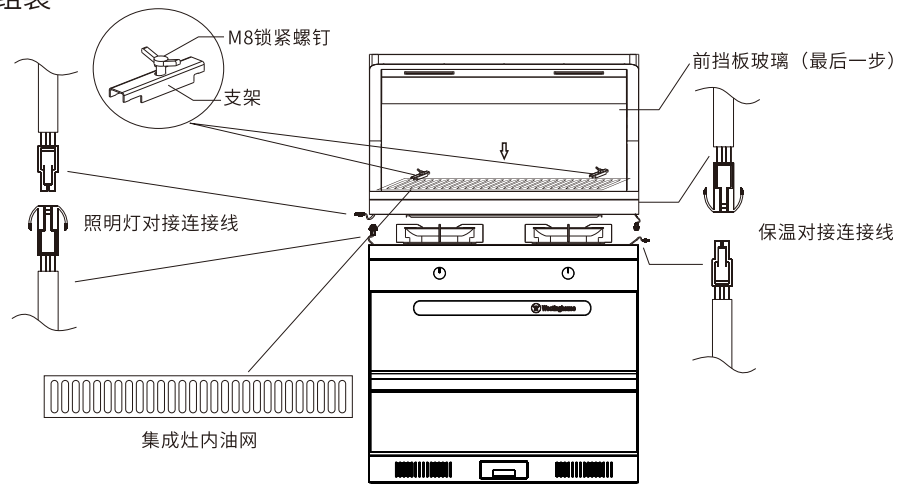

主机与集烟罩连接操作说明

- 1、连接集烟罩前，先拆下集烟罩前挡板；
- 2、拉出主机线接头与集烟罩线接头对接；
- 3、插好插头后，将集烟罩对齐放入机身；
- 4、放入安全网左右各装上支架及M8螺钉紧固。

5. 安装方法

5.2 安装示意图

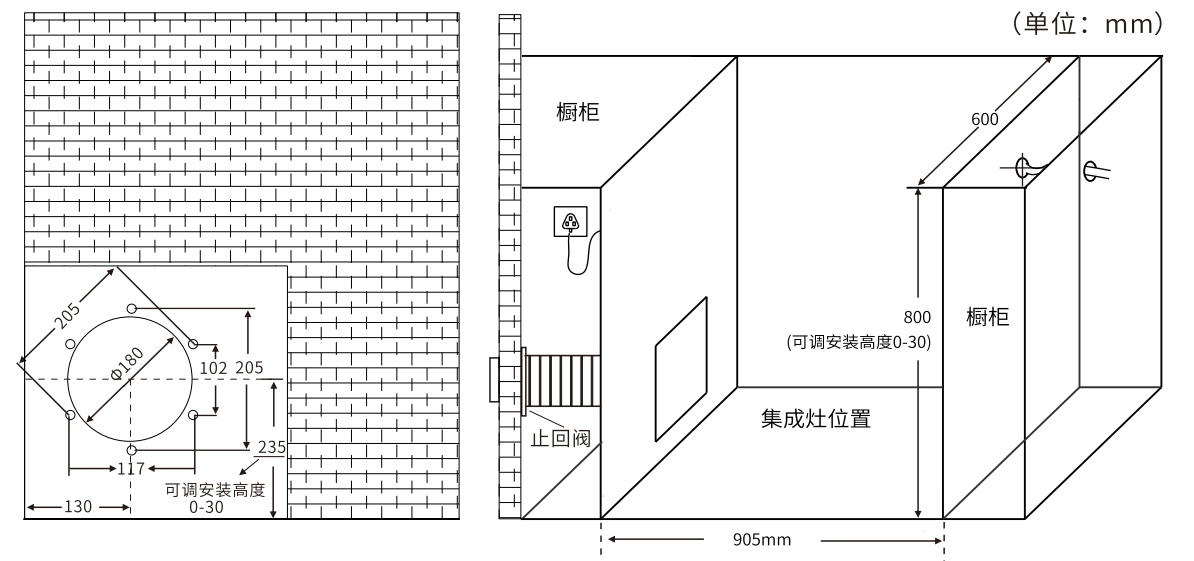
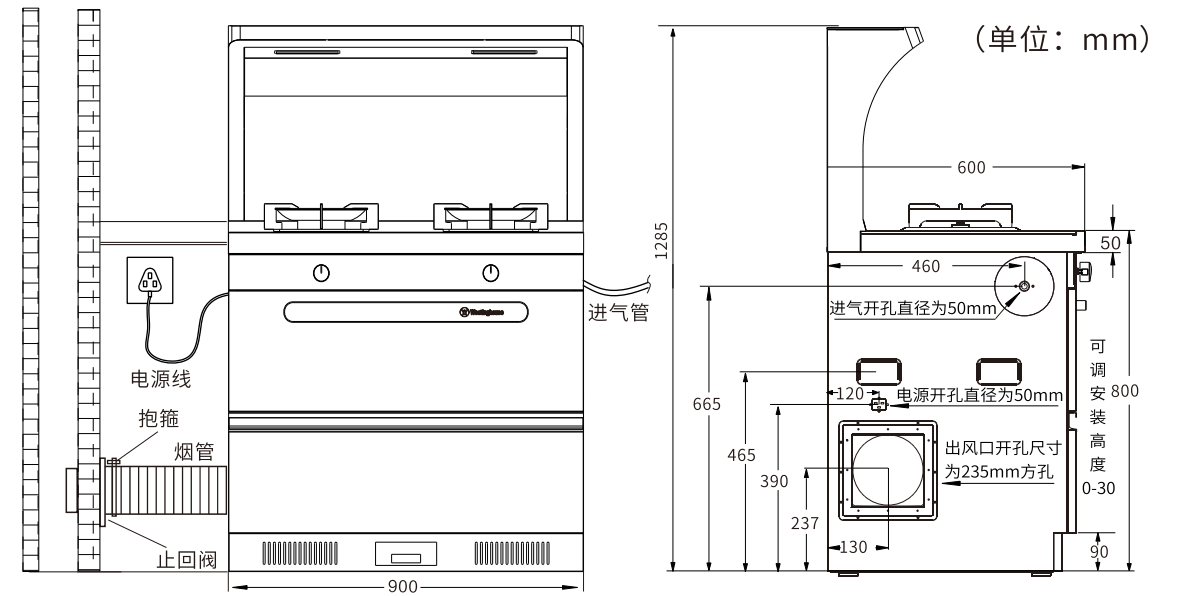

注意:

- 1、在整机通电时，必须先把电源线先连接整机，再连接电源插座。在整机断电时需先把插在电源插座上的电源线插头先拔下，再拔掉整机上的电源连接线。
- 2、集成灶安装尺寸如上图，橱柜左右侧板开孔尺寸相同。
建议：燃气进气口和电源输入口，尽量不要在同一侧，使用更安全。
- 3、此图为整机嵌入式示意图，与您所购买的产品尺寸不一样时，请以您实际购买的机型为准。
- 4、产品长度的安装尺寸，请以实物为准，在实物长度的基础上加5mm。

5. 安装方法

5.3 更换出风口方向

产品机身两侧均设有出风口，在需调整出风口方向时，请先拆下需调整一侧出风口堵板，然后拆下另一端塑料出风口，进行两边对调即可。

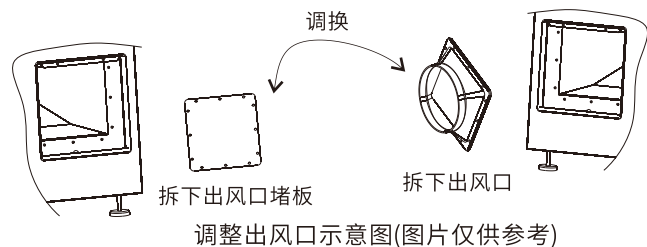

5.4 更换电源接口方向

产品机身两侧均设有电源接口，在需调整电源口方向时，请将需换一侧电源接口橡胶护套拆下，换至另一侧即可。

警告：请务必使用拆下的橡胶护套堵住不用侧的电源接口，并使用螺钉固定，电源接口不可裸露，否则将有触电的危险。

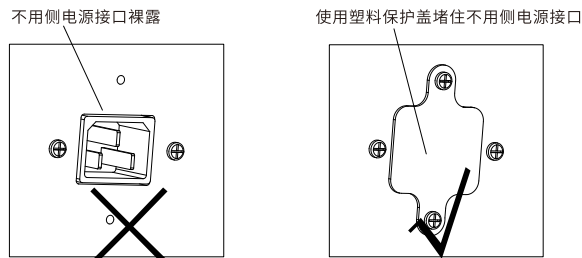

5.5 安装烟管及止回阀

接机身侧：按下图所示，将烟管套入出风口后，逆时针旋转烟管，将烟管与出风口扣合即可。

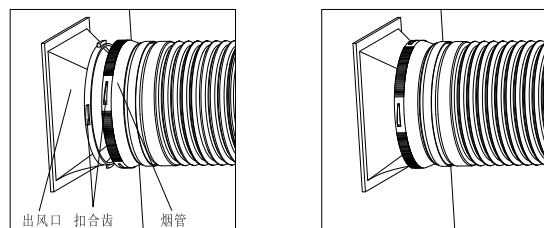

接公共烟道侧：按下图所示，先行在公共烟道上开孔安装止回阀后（止回阀风叶可打开侧朝向公共烟道内），将烟管套入止回阀并使用烟管喉箍固定即可。

注意：止回阀只能安装在竖直的墙面上，倾斜或水平安装都会导致风叶无法正常打开或关闭。止回阀上向上字样或箭头所指方向朝上。

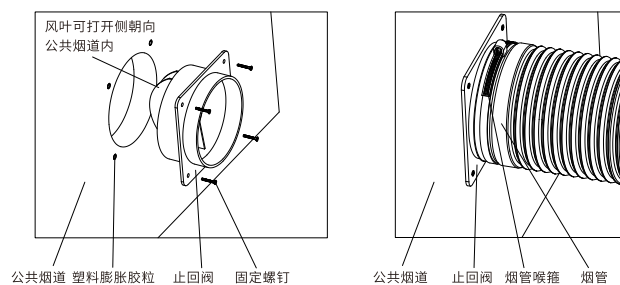

5. 安装方法

5.6 连接燃气管

警告：接通燃气管之前请确认管内气源是否与产品铭牌上“燃气种类”“额定燃气压力”一致。严禁使用与铭牌不符的燃气。

警告：接通燃气后，打开燃气总阀，在接口处涂上肥皂水检测是否有漏气。如有漏气请务必重新安装至不漏气为止。

5.7 燃气进气管安装说明

产品左右两侧均可安装进气接头，用户根据实际需要选择进气接口的位置，本机默认进气接口在机体右侧；

注意：当用户选择使用左侧作为进气位置时，需要使用专业工具将左侧的内六角螺母堵头（含橡胶垫片）和右侧进气接口（含橡胶垫片）卸下，并将其安装位置对调、锁紧（橡胶垫片不得遗漏）（图1）

橡胶软管安装：将橡胶软管套在进气接口上直至红线位置，并用抱箍锁紧（图2、图3）；

金属波纹管安装：将本机自带的进气接口卸下（橡胶垫片不得遗漏）（图1），换上附件包中的螺纹转接并锁紧（橡胶垫片不得遗漏）（图4），再将金属波纹管（不得遗漏橡胶垫片）锁紧在螺纹转接上（图6）

以上橡胶软管、金属波纹管安装完毕后，开启燃气总阀门，需要使用肥皂液，涂抹在燃气接口位置，检测密封效果（1、无气泡产生时，证明无气体泄漏，可以安全使用，2、当出现气泡产生时，关闭燃气总阀门，再进行锁紧或重新检查是否遗漏橡胶垫片，重复使用肥皂液进行测试，直至无气泡产生）

安全提示：1、以上所有操作，需要专业人士进行，非专业人员严禁拆卸、安装；

2、所有燃气接口位置，橡胶垫片不得遗漏安装；

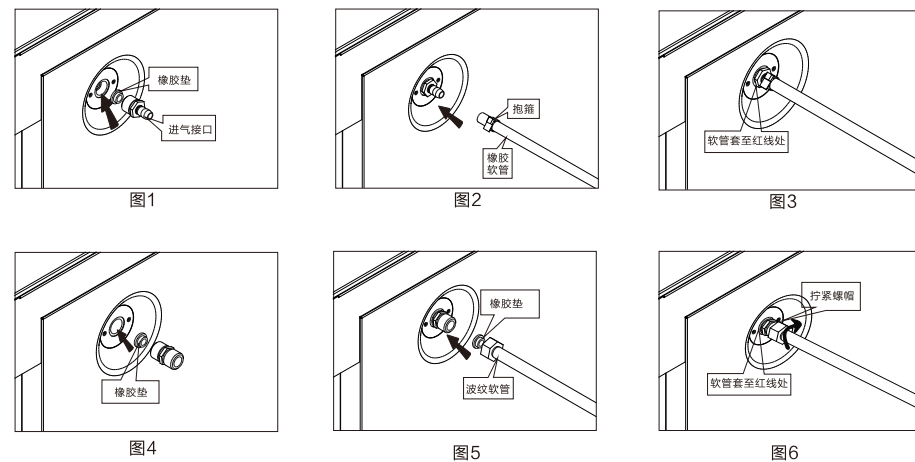

5.9 放置机器

根据附件清单中所示整理核对好相关附件，先将主机各部位检视一遍，查看是否有异常。再根据相关图示完成最终的现场组合，然后将机器移入橱柜中，搬运时应从挖手孔或底部抬起，轻搬轻放，切不可将柜门拉手作搬动支撑之用。

5.10 调整位置

观察整机的水平位置和前后位置，进行调节。本机底部四角各有支撑脚，旋转可适当调节机器高低。机身高度调整范围800-830mm。出厂高度为800mm，本集成灶适用于800mm-830mm的橱柜。

为保证使用安全，本产品的侧面及背面应离可燃物150mm以上的距离。若上方有可燃悬挂物时，面板与悬挂物之间的距离保持在1000mm以上。

5.11 连接电源线

将电源线一头插入与机体侧面的插座孔，另一头插入电源插座。本机电源线出线位置与电源插座间距控制在1.5米以内，电源插座必须要有可靠的接地。

6. 产品功能与使用方法

使用前应先确认本机附件是否到位，并除去表面保护膜，去除保护膜时用刀片沿边缝部分小心割开并去除薄膜。

灶具使用说明

1、点火前的准备

- 1.1 接通电源，整机发出“嘀”音。
- 1.2 检查大小火盖是否安装平稳，如不平稳，请旋转火盖到平稳位置。
- 1.3 将全部旋钮开关旋至关的位置。然后打开燃气开关。

2、点火

- 2.1 点火时将旋钮按住并沿逆时针方向转动到最大火焰位置，当听到“嗒嗒”声时，火即自动点燃。万一没点着火，应将旋钮复位到关的位置，再进行点火操作。

- 2.2 初次使用或长时间不使用时，因管内积存一定空气，应将按住时间保持相对长些。

3、空气调节

- 3.1 为使火焰处于最佳状态，需调节进气口的风门调节装置（风门调节器位置参照外形示意图）。
- 3.2 根据调节器的图示方向进行调节，注意观察火焰燃烧状况，直至火焰呈现燃烧良好状态为止。

火焰燃烧状态鉴别如下：

燃烧良好---火焰淡蓝色，无黄焰、离焰；

空气不足---火焰伸长，内外火焰无明显区别，火焰呈黄色或红色；

空气过多---火焰浮着或明显缩短，颜色为青色（离焰）；

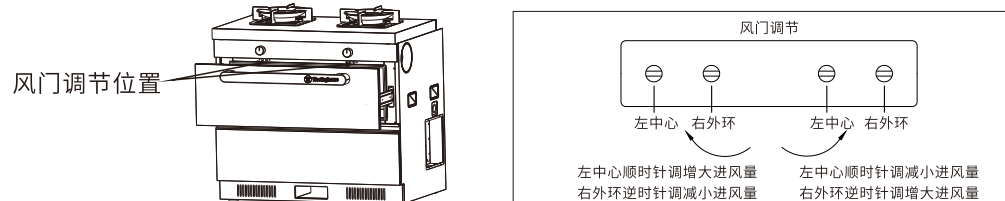

4、火力调节

- 4.1 按照各旋钮所对应的火力大小指示，旋转旋钮，即可调节火力。
- 4.2 本机左、右燃烧室的火力由内圈火和外圈火组成，大火状态为内、外圈同时燃烧状态，当旋钮沿逆时针方向转动到一定角度时，外圈火将被关闭，仅留内圈火，继续沿逆时针方向转动旋钮到小火指标位置时，内圈火火力变成最小。

5、熄火

将旋钮回转至关的位置，火即熄灭。

6、燃气灶具操作面板示意图

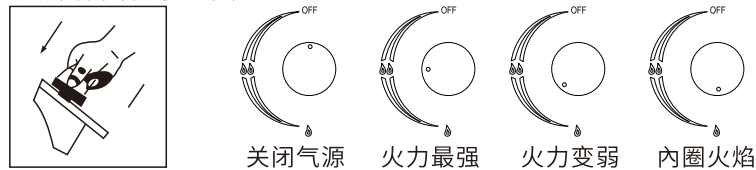

7. 操作说明

消毒柜款操作面板与功能介绍

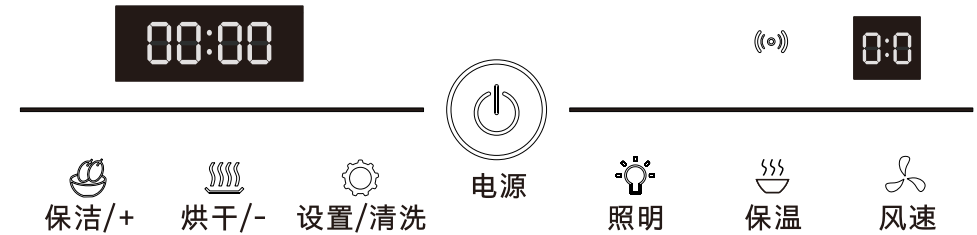

| 按键名称 | 按键功能 | 按键名称 | 按键功能 |
|-------|----------------------------------|-------|-----------------|
| 电源 | 选择电源开启/关闭 | 风速 | 选择风速档位模式 |
| 保洁/+ | 选择上层保洁模式 | 保温 | 选择保温模式(开启集烟罩暖菜) |
| 烘干/- | 选择下层烘干模式 | 00:00 | 功能、时间显示区 |
| 设置/清洗 | 选择设置或清洗模式 (设置:设置北京时间,清洗:烟机清洗) | 0:0 | 功能、时间显示区 |
| 照明 | 选择开启/关闭照明灯 | ((•)) | 门控报警 |

操作说明：

- 1、“电源”键：
按“电源”键开机、关机；
- 2、“保洁/+”键：
开机状态触摸保洁键，若5秒后无触摸其他按键，上层保洁柜开始工作，保洁功能默认工作时间为120分钟，显示屏开始倒计时，再触摸一次则退出功能。
注：保洁工作过程，门锁自动上锁，上锁后上层不能打开，只有退出功能才能打开。
- 3、“烘干/-”键：
开机状态触摸烘干键，若5秒后无触摸其他按键，下层保洁柜开始工作，烘干功能默认工作时间为60分钟，显示屏开始倒计时，再按一次则退出功能。
- 4、“设置/清洗”键：
开机状态，触摸设置/清洗键，进入时间设置状态，北京时间闪烁，当小时时钟闪烁时，可触摸保洁/+键或烘干/-键调整小时时间，再触摸一下设置/清洗键，分钟闪烁，可触摸保洁/+键或烘干/-键调整分钟，当调好所需时间，5秒后自动保存时间退出。
开机状态下，且烟机和灶具没有开启时，长触摸设置/清洗键2秒，可打开或关闭清洗功能。清洗工作时，按键指示灯闪烁，数码显示屏开始倒计时30分钟。
- 5、“风速”键：
开机状态，按风速键启动烟机以F1（低档）—F2（快速档）—F3（爆炒档）—F0（无风速）的顺序运行；
注：爆炒档默认2分钟工作时间，2分钟后自动返回快速档工作。
- 6、“照明”键：
开机状态，触摸“照明”键，进入在照明工作状态，再按一下“照明”键退出照明功能。
- 7、“保温”键：
开机状态长触摸“保温”键2秒，打开或关闭保温功能，保温工作时间为60分钟。（注：保温功能是指烟机上方保温区域，做好菜后防止菜变凉可以放在保温区域，开启保温。）

7.操作说明

8、延时功能：(延时90S)

在油烟机工作状态下，按“电源”键进入延时90秒关机功能，在延时过程再次触摸电源键可以直接退出并关机。

9、防火墙保护：

炉具启动工作后，左/右测温探头检测到风道温度过高，检查温度超过80°C时，判断炉具可能产生失火，显示屏显示“ER-2”，蜂鸣器报警，每秒响1次，一直报警，关闭所有功能，启动炉具熄火功能。当异常恢复后，进入关机状态。

10、门控报警：

当消毒、烘干、工作时，门未关好，门控指示灯闪烁，并伴有报警声。

11、联动功能：

当灶具点火时，风机自动开启，当关闭炉火时，风机延时90秒后自动关闭。

8.维护保养

- 1、为发挥本机的最佳工作性能，延长使用寿命，平时应小心使用，避免碰撞、刻划、敲打等，还应给予相应的保养和维护，在保养前，请拔掉电源插头。
- 2、每次使用完毕，请及时清洁进风面和灶面上的油渍、溅水和杂物，擦拭时请用柔软材料和中性清洁剂。
- 3、经常检查分火器（火盖），尤其是做完清洁以后，一定要确保上下分火器完全吻合、放平。
- 4、为保证点火性能稳定，应经常用干布擦拭热电偶头部，使其保持清洁。
- 5、使用一段时间后，应该取下分火器用刷子清洁火孔，以防堵塞产生回火。
- 6、避免用汽油、香蕉水、二甲苯等有毒、易燃、强腐蚀性清洁剂清洗本产品。
- 7、经常清洗抽烟过滤网，以防油污堵塞油孔影响吸油烟性能。
- 8、在保养清洁时，禁止向风道、电机、燃气灶等一切有电器元件的部位喷水。

9.常见故障

| | 故障现象 | 故障原因 | 处理方法 |
|--------------------|----------------|----------------------|---------------------------------|
| 燃气灶部分 | 点火不良 | 气管中混入空气较多 | 延长点火时间，直至管内空气完全排出 |
| | | 点火电极氧化 | 用干布加以清洁 |
| | | 金属软管弯曲或压扁 | 矫正金属软管 |
| | 火点着后又马上熄火 | 热电偶位置不对 | 矫正热电偶 |
| | | 电磁阀损坏 | 更换电磁阀或送维修部 |
| | | 空气调节不当 | 调整好风门，减少进风口 |
| | 有煤气味 | 金属软管连接不好或裂口 | 加以连接好或更换 |
| | | 阀体漏气 | 更换新阀或送维修部维修 |
| | 黄焰 | 空气不足 | 调节风门，加大进风口 |
| | | 火孔堵塞或火盖未盖好 | 清理火孔，并将火盖盖好 |
| 回火（有“呼呼”喷射声火焰拉长变淡） | 空气量过多 | 调节风门，减少进风口 | |
| | 火孔堵塞或火盖未盖好 | 清理火孔，并将火盖盖好 | |
| | 燃气成份有波动 | 关闭灶具，查明原因 | |
| 离焰 | 空气量过多或减压阀压力过高 | 调节风门，减少进风口或调整减压阀 | |
| 吸油烟机部分 | 有异常声音 | 叶轮松动，未拧紧 | 旋紧螺母 |
| | 吸力不足 | 风管过长，弯头太多 | 减短风管，减少弯头 |
| | | 出风口堵塞 | 清除异物 |
| | 网罩堵塞 | 清洗网罩 | |
| 保洁柜部分 | 显示板指示灯不亮 | 是否停电 | 接通电后使用 |
| | | 电源插头是否插好 | 接好电源插头 |
| | | 供电线路是否故障 | 检测线路 |
| | 臭氧严重溢出 | 密封条变形或者老化 | 修整或更换 |
| | 紫外线灯管和红外线灯管不工作 | 柜门未关好门开关接触不良 电路故障 | 关好柜门 调整门关门的接触状况或更换 检查电路故障 |
| 功能差错 | 设定状态不正确 | 重新正确设定 | |
| ER-2 | 防火墙故障 | 联系售后服务中心 | |

10. 产品电路图

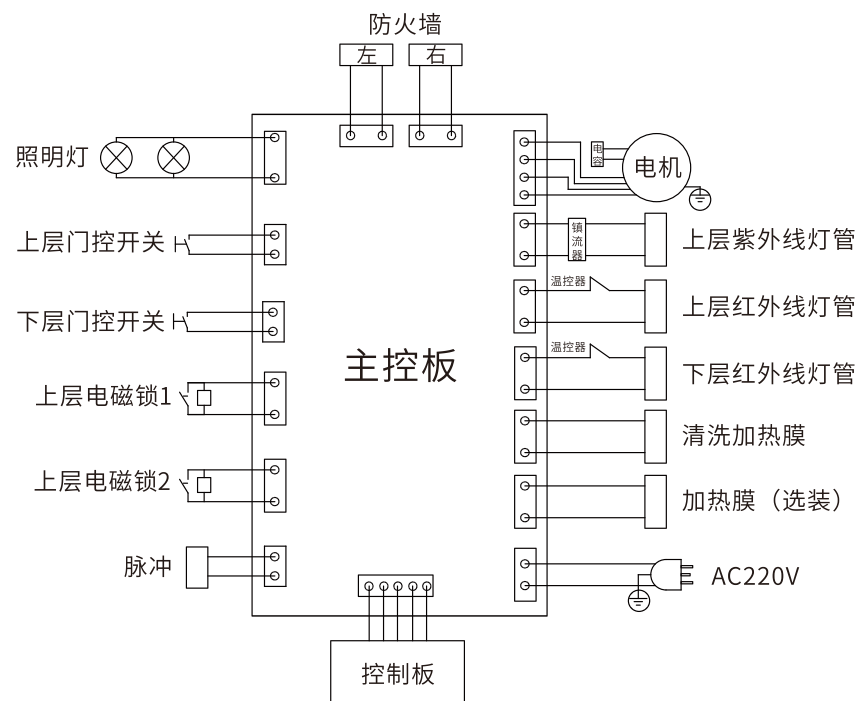

注：因产品改进和技术更新，电路图如有变更，请以实物为准，恕不另行通知。

11. 有害物质说明

| 部件名称 | 有害物质 | | | | | |
|----------|--------|--------|--------|--------------|------------|--------------|
| | 铅 (Pb) | 汞 (Hg) | 镉 (Cd) | 六价铬 (Cr(VI)) | 多溴联苯 (PBB) | 多溴二苯醚 (PBDE) |
| 五金原材料 | ○ | ○ | × | × | ○ | ○ |
| 五金电镀件 | × | ○ | × | × | ○ | ○ |
| 五金喷涂件 | × | ○ | ○ | × | ○ | ○ |
| 塑料件 | ○ | ○ | ○ | ○ | × | × |
| 橡胶件 | × | ○ | × | ○ | ○ | ○ |
| 印刷件 | ○ | ○ | ○ | ○ | ○ | ○ |
| 玻璃及亚克力制品 | × | ○ | × | × | ○ | ○ |
| 灯组件 | × | ○ | ○ | × | ○ | ○ |
| 控制系统 | × | ○ | ○ | × | ○ | × |
| 电机 | × | ○ | ○ | × | ○ | × |
| 电源线及连接线 | × | ○ | ○ | ○ | ○ | ○ |
| 未注明电器件 | × | ○ | ○ | ○ | ○ | ○ |
| 安装附件 | × | ○ | × | ○ | ○ | × |
| 螺钉螺栓等紧固件 | × | ○ | ○ | × | ○ | ○ |

本表格依据SJ/T11364的规定编制。

○：表示该有害物质在该部件所有均质材料中的含量均在GB/T26572规定的限量要求。

×：表示该有害物质至少在该部件的某一均质材料中的含量超出GB/T26572规定的限量要求。

说明：

1. 以上“×”的部件，部分有害物质超过是由于目前行业技术水平有限，暂时无法实现替代或减量化。
2. 表中的部件为不同型号产品所包含的主要部件的汇总，本产品是否包含该部件，以产品的实际配置为准。
3. 表中未列明的，本产品中含有的其他部件及其均质材料不含有害物质。

温馨提示：

1. 为保护环境，本产品或其中的部件报废后，作为消费者您有责任将其与生活垃圾分开，送至有资质的回收站点，由回收处理站点按照国家相关规定进行分类拆解、回收再利用等。有关本产品的回收处理的详细信息，请咨询当地政府、废品处理机构等。
2. 本产品零件环保限制使用年限为10年，标识式样见右图。



12. 保修卡



| | | | | | |
|---|--|------|--|-------|----|
| 用户姓名 | | 购买日期 | | 发票编号 | |
| 地址 (邮编) | | | | 电话 | |
| 本机型号 | | | | 本机编号 | |
| 维修记录栏 (维修员填写) | | | | | |
| 维修内容 | | | | 维修员签名 | 日期 |
| | | | | | |
| 售后服务中心地址 | | | | 电话 | |
| <p>为了保障您的权益，请妥善保管此卡，本产品将严格遵守国家指定的三包政策服务。 保修期满后，提供收费服务维修。 欢迎用户的质量监督和服务监督，服务电话：4008300136</p> | | | | | |

- 按使用说明书注意事项正常使用发生故障时，在保修期内本公司提供保修服务。
- 保修期内发生故障免费维修时，请向本公司当地售后服务中心提供保修卡。
另外，边远地区需出差保修时，将收取一定的出差费用。
- 需要搬迁时，应与本公司售后服务中心联系备案新地址，以便日后上门服务。
- 在购买商品处不能代理维修时，请与本公司的当地售后服务中心联系。
- 保修期内如有下列情况不属于保修范围。
 - 未按照使用说明书注意事项正常使用，以及因为私自维修或改造造成的故障或损坏。
 - 用户因搬运、使用、维修、保管不当造成的损坏不予保修。
 - 建筑物形变等机器主机在之外的原因，造成的本机器故障、喷漆褪色等长期使用的变化或使用中发生的损耗等原因发生的外观上的损伤。
 - 不可抗力（如雷电、火灾、水灾、地震等自然灾害）造成的损坏。
 - 用于家庭烹饪以外的工业、商业用途的发生的故障或损坏的。
 - 未出示保修卡。
- 请勿遗失本保修卡，并进行妥善保管，保修期内用户有不明之处，请向本公司销售商联系。

13. 致消费者的一封信

亲爱的西屋用户：

感谢您购买体验西屋的产品。

每天，我们都在努力服务无数和您一样的顾客朋友，这让我们感到很高兴，也很充实，如果您在购物或者使用产品过程中，我们的服务没有让您感到满意，您可以拨打我们的客服电话：4008300136（8:30-24:00）。

如果您在使用中对我们的产品满意，并且收获了乐趣，请向您的朋友推荐西屋，我们将竭诚为您服务！



西屋厨卫科技（广东）有限公司