

编码:407249

尺寸印刷要求

成品尺寸181*257mm

封面、封底105克铜版纸单色双面印刷

内页80克胶版纸单色双面印刷

起码订



JZT-GS01G

家用燃气灶具

使用说明书
USER MANUAL

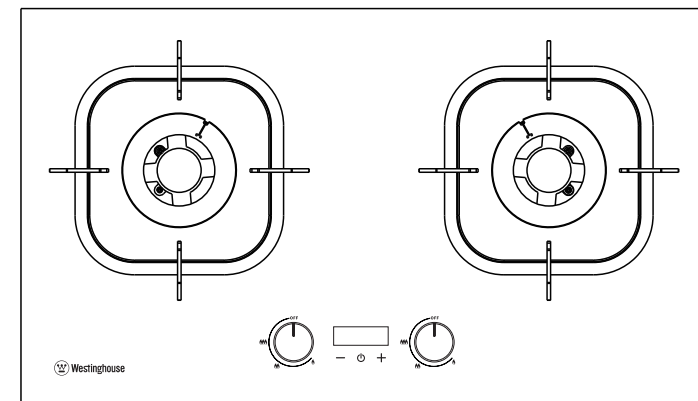

®, WESTINGHOUSE, and INNOVATION YOU CAN BE SURE OF are trademarks of Westinghouse Electric Corporation. Used under license by Westinghouse Kitchen and Bath Technology (Guangdong) Co., Ltd. All Rights Reserved.

西屋厨卫科技（广东）有限公司
广东省佛山市顺德区大良街道逢沙村萃智路1号
车创置业广场A7栋103房之一
生产产地：中国·中山
服务热线：400-018-7575



微信扫一扫，西屋服务到

请以实物为准

执行标准：GB 16410-2020 GB 30720-2014

感谢您购买本产品，请用前请仔细阅读本说明书内容，本产品仅限大陆地区销售使用

目 录

1.装箱清单	01	6.5火盖、锅架安装	06
2.技术参数	01	7.使用说明	06
3.安全注意事项	02	7.1风门调节	06
4.产品结构图	03	7.2火力调节	07
5.告用户环境影响书	03	7.3定时功能	07
6.机器安装	04	8.日常维护	08
6.1安装前准备	04	9.常见故障分析与排除	09
6.2灶具安装	04	10.产品中有害物质的名称及含量	10
6.3燃气管安装	05	11.产品保修卡	11
6.4干电池安装	06	12.致消费者的一封信	12

1. 装箱清单













名称	数量	名称	数量
燃气灶	1台	使用说明书	1本
外火盖	2个	气管卡箍	2个
内火盖	2个	辅助锅支架	1个
锅架	2个	电池	2节

2. 技术参数表

产品名称	家用燃气灶具	进风方式	立体进风式
产品型号	JZT-GS01G	燃气接管类型	螺纹+直插式
燃气类别	天然气(12T)	外形尺寸	780×450×162(mm)
额定压力	2000Pa	开孔尺寸	K4(650×350×R20mm)
额定热负荷	左:5.0kW 右:5.0kW	包装尺寸	815×505×210(mm)
点火方式	脉冲点火	净重	11.5kg
执行标准	GB 16410-2020 GB 30720-2014	毛重	13.5kg

注：因产品改进和技术更新，参数如更改，请以产品实物为准，恕不另行通知。

3. 安全及注意事项

-  必须遵守本使用说明书的规定
在使用本燃气灶之前，请仔细阅读本使用说明书。由于不遵守本使用说明书的规定，所引起的任何故障和损失均不在厂家的保修范围，厂家亦不承担任何相关责任。
-  请记得随手关闭安全总阀门
燃气灶接进气管与接入室内的燃气连接管之间必须安装有一个燃气专用阀门，同时确保这个阀门可以随时随地关闭、切断气源，以防意外情况发生。
在燃气灶使用完毕后、或是您外出、或是就寝前，请务必关闭室内燃气管道上的阀门。
-  防止爆炸
在燃气灶使用过程中，如果您发现有燃气泄漏现象，那么应立即关闭室内燃气总阀，打开门窗通风，此时请勿使用明火或开关电器，以防点燃残留在房间中的燃气，产生爆炸事故。
-  防止中毒
在燃气灶使用过程中，请保持良好的室内通风和空气对流。在密闭的厨房内长时间使用燃气灶，极易引起一氧化碳中毒。
若灶具燃烧工况严重恶化，经专业人员检修后，烟气中一氧化碳含量仍达不到相关标准要求，即使没达到判废年限，也应予判废，更换成合格的灶具才能正常使用。
-  防止火灾！
请勿在没有锅的状态下或不煮食物时，就点燃燃气灶干烧加热。因为这样容易烧坏吸油烟机，或者点燃吸油烟机内的剩余油脂而发生火灾事故。请勿在灶具周围使用煤油、汽油、挥发性油剂等易燃易爆物品。请勿点燃燃气灶用来烘干毛巾、及衣物等。
-  烫伤危险
燃气灶使用中或刚熄火后，请勿用手或身体的，其它部位触及受热的燃烧器、锅架及燃烧器同边面板，以防烫伤。金属用具如刀、叉、勺和盖不应放在灶台上，因为它们可能变热。
-  儿童不宜！
儿童不宜使用燃气灶，以免发生意外。
-  玻璃有裂纹
如果发现玻璃有裂纹，关掉灶具以避免可能出现的爆裂危险。
-  防止误操作
燃气灶的安装及调试、气源转换等过程必须由具有燃气具维修资质的专业人员进行操作。燃气灶在出厂前已经经过严格的燃气泄漏检测，为此请勿在安装过程中私自拆卸该燃气灶面板和内部零部件，以免在作用过程中发生燃气泄漏而引起中毒或者火灾。
在开始安装燃气灶前，请对照检查铭牌上的内容，确认燃气气源正确符合，如果发燃气种类不正确，应停止安装，并与经销商或当地客户服务中心联系。
在燃气灶下方安装消毒柜、烤箱、洗碗机、微波炉等必须使用金属软管连接燃气灶，严禁使用橡胶软管。
请遵循当地的燃气具安装规定和指南，对带有烟囱的家用吸油烟机进行安装，这种类型的吸油烟机与灶具之间的距离最少不得低于650mm。
-  请正确使用使用的燃气灶
在使用燃气灶烹饪食物时，请勿离开不管，让燃气灶成为无人看管的用具。
本产品为家用燃气灶，专为家庭烹调食物设计的，只适用于家庭厨房。请勿挪作它用。
请勿在锅中放置过多食物在灶具上进行加热，以避免锅中汤水沸腾后溢出锅外而影响燃烧器正常燃烧。
无论什么原因造成燃烧器熄火，应该将开关关闭，等待至少1分钟，再进行点火。
在使用燃气灶时，应避免自然风、风扇、空调等直吹燃气灶。
-  任何产品都只有一定寿命
根据国家标准GB 17905规定，燃气灶从售出当日起，报废年限为8年，安全起见，请注意更换灶具。
-  告用户环境影响书：
请勿让儿童玩耍塑料薄膜和包装箱，这可能会产生窒息事故，所以请让儿童玩具远离包装箱材料，包装材料不是玩具。
所有的包装箱材料都是环保的和可回收的。请以环保的态度处置这些包装箱材料，以保持一个良好的环境。
当旧的燃气灶无法再使用时就应丢弃它。请在丢弃前，将它处理到无法再次使用。
旧的燃气灶中包含可再利用的有用材料。请协助正确处理可回收利用从而对环境保护作出贡献。

4. 产品结构示意图

燃气灶部件名称

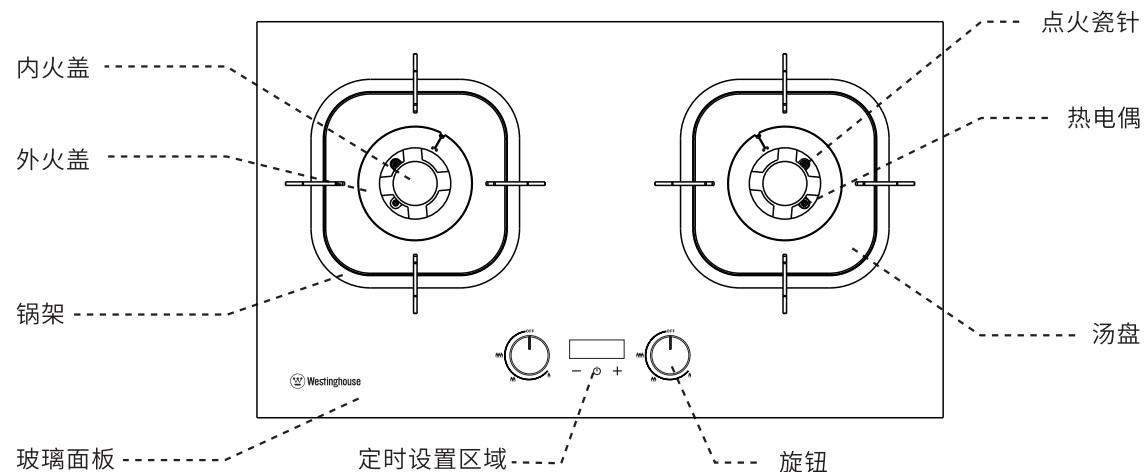

(注：图片与实物有差别时，以实物为准)

5. 告用户环境影响书

- 为了共同保护我们赖以生存的环境,请您不要将包装物随便丢弃。
- 废纸箱、废塑料袋为可回收废物;废泡沫为不可回收废物;拆包后应扔到指定分类垃圾桶内。
- 任何产品均有使用寿命,请按照国家规定的使用年限报废。无论是到期报废还是中途报废,均应送到当地废品收购站报废。
- 请勿让儿童玩耍塑料袋和包装箱,这可能会产生窒息事故。

6. 机器安装

6.1 安装前准备

- 核对您所使用的适用气源、气源压力是否与机身铭牌上的标识相符,如不相符,严禁使用。
- 参照结构示意图,检查灶具产品的零部件是否齐全,有无损坏。

- 灶具应安装在通风良好的地方,如使用液化石油瓶,灶具与气瓶的距离应大于100cm;灶具上方应留有100cm以上的空间,如需安装吸油烟机,则按吸油烟机的安装要求预留此空间。灶具与周围墙壁或其它物品的距离应不小于15cm。

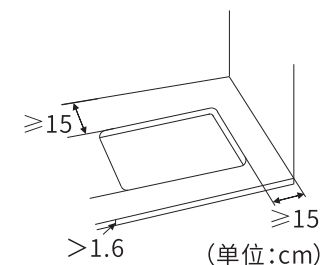

- 安装嵌入式灶具的橱柜要有符合通风要求的与大气相通的开孔尺寸,否则会造成泄漏燃气积沉而引起爆炸。如果灶具下面安装橱柜,橱柜门上应设置与灶具底部相通且面积不少于 100cm^2 的通风孔,保持橱柜内外空气流通。为防止老鼠或昆虫进入,宜在通风口安装金属网。

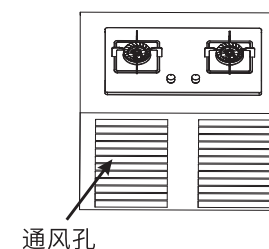

6.2 灶具安装

- 请按照右图的台面开孔示意图,在灶台上开孔,再将灶具整体水平的放入开好的安装孔中,待灶具面板底边与台面贴合即可。

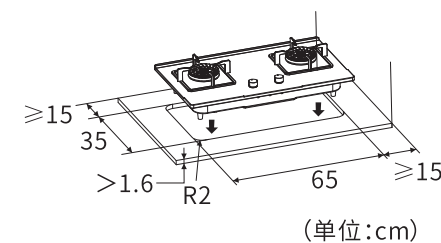

6. 机器安装

6.3 燃气管安装

● 橡胶燃气管安装

1、按灶具的进气接头规格，选用内径为9.5mm(或其他定制规格)的专用橡胶管，长度宜为100~150cm。禁止使用有缺陷或老化的胶管。

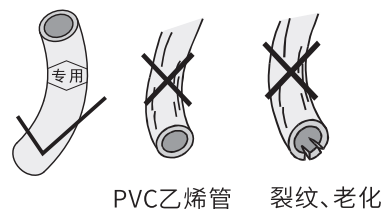

2、胶管的一端套入灶具进气接头至红线处，连接处用卡箍箍紧，防止漏气，另一端接气源总阀胶管不要置于灶面上，且胶管不得受压、硬性折弯等。

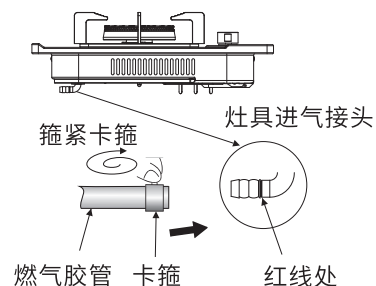

● 金属燃气管安装

将金属软管一端较大的螺母接头连接灶具的进气接头，旋紧到位。另一端较小的螺母接头连接气源总阀，也应旋紧到位。金属软管两端的螺母接头中必须有密封橡胶圈，才能安全使用。

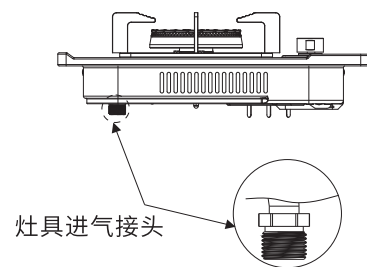

● 检查安装后的气管是否漏气

用肥皂水涂在气管连接处，打开气源总阀，如有气泡产生说明漏气，请关闭气源总阀，适度收紧气管卡箍或旋紧螺母接头再试，直至无漏后方可使用。同时在今后的使用中应该经常检查。

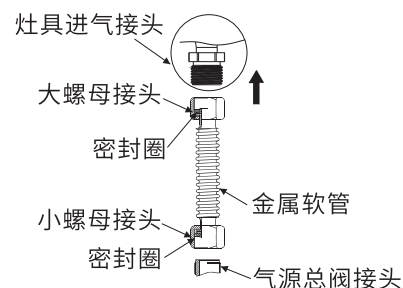

6. 机器安装

6.4 干电池安装

● 电池盒位于灶具的底部，按电池盒所示的正、负极标识安装好两节1号干电池。

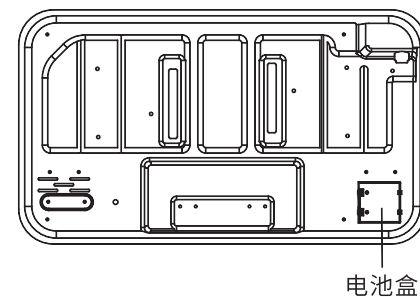

6.5 火盖、锅架安装

● 将内火盖和外火盖分别安装到火盖座对应的槽内，安装完成后左右转动确保已摆放平稳；将锅支架放置在灶具面板的合适位置上，如锅支架底部有定位槽，要对准面板上的卡位放置，确保锅架放平，放稳。

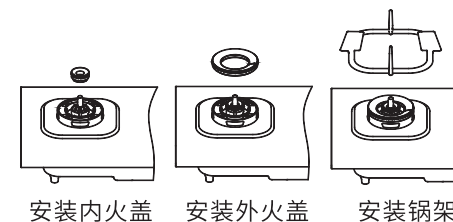

(图形仅供参考，具体以实物为准)

7. 使用说明

7.1 风门调节

● 风门调节板位于灶具的底部，对火焰燃烧状况起调节作用。正常情况下，灶具的风门已经调节好，不需调节，燃烧时火焰呈淡蓝色，清晰稳定。

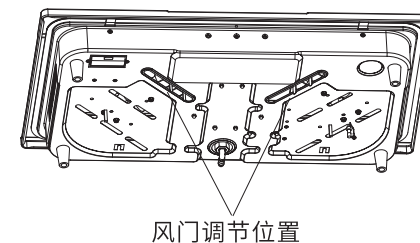

● 握住风门调节手柄，抬起1mm左右后再向左或右拨动。手柄向右拨动时，调小风门进风口，空气进入量减少，手柄向左拨动时，调大风门进风口，空气进入量增大。

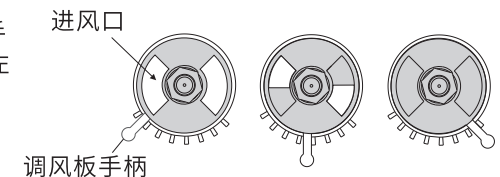

风门进风口最大时，空气进入量最大。 风门进风口最小时，空气进入量最少。

7.使用说明

7.2火力调节

为防止孩童误触碰,引起燃气泄漏。此款燃气灶具有童锁功能,点火时请先用力按压旋钮再旋转。

- 点火:打开气源,按压旋钮并逆时针旋转至大火位置,点火针放电并持续6秒“嗒嗒”声。
- 关火:顺时针转回至“OFF”位置。
- 调节:点火成功后,可通过转动旋钮实现火力调节。

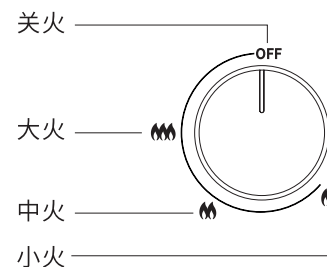

7.3定时功能

- 设置定时器:
当左右炉同时工作时,按一下“开关键”左边显示屏显示“0”,即可设置左炉定时时间;再按一下“开关键”右边显示屏显示“0”,即可设置右炉定时时间;再按一下“开关键”则关闭定时,长按开关键3秒可清除定时时间。
- 定时时间设置范围:
可设置01-99分钟,设置完成后,显示屏显示“88”,定时到最后1分钟时显示屏显示59秒倒计时。定时时间到,显示屏显示“En”,灶具熄火。
- 左炉设置定时方法:
当左炉工作时,按一下“开关键”,显示屏左边为“0”,按减少或增加键设定定时时间,按键一次增加或减少1分钟,长按则连续增加或减少;无操作5秒后保存设置,并按设置的时间开始工作。
- 右炉设置定时方法:
当右炉工作时,按一下“开关键”,显示屏右边为“0”,按减少或增加键设定定时时间,按键一次增加或减少1分钟,长按则连续增加或减少;无操作5秒后保存设置,并按设置的时间开始工作。
- 缺电提示:当灶具在工作时,若检测到电池电量不足,显示屏上电池图案闪烁,不可使用定时功能,请更换新电池。

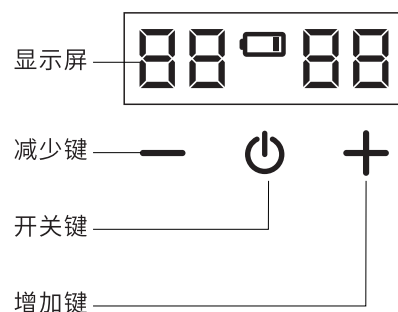

8.日常维护

- 经常检查燃气橡胶管是否完好、有无老化、裂痕。并定期更换,建议一年更换一次。
- 清洁灶具前,务必关闭燃气总阀,且确保灶具已经冷却。
- 请定期清理灶具台面及四周,建议每天清洁一次。灶具表面应用柔软的抹布及中性清洁剂(或专用清洁剂)擦拭,切勿用钢丝球等硬物清洁。
- 请定期清理燃烧器表面、点火针及热电偶表面的污物,应用柔软的毛刷及中性清洁剂(或专用清洁剂)清洁,切勿用钢丝球等硬物清洁。
- 请定期用薄铁片或钢针清理内、外环火盖火孔中的积炭,以免堵塞火孔,影响正常使用。
- 清洁完毕后,请按正确的方法将气盘、火盖、锅支架安装到位(参照安装方法)。
- 塑料制品、印刷面、喷漆面只能使用软布擦拭,不宜用强力洗涤剂、天那水、汽油等溶剂擦拭,以免损伤。

9. 常见故障分析与排除

发现燃气灶有异常情况,请停止使用。

故障现象	故障部件	故障原因分析	处理方法
按压旋钮不打火, 按压时无“嗒嗒”声	电源	干电池安装错误	按照正负极要求, 正确按照干电池
		干电池电量不足	更换电池
	*脉冲点火器	脉冲点火性能故障	*更换脉冲点火器
按压旋钮不打火, 按压时有“嗒嗒”声	*接线故障	燃气灶内部接线异常	*重新梳理燃气灶内部接线
	内火盖	内火盖安装不到位	按照说明书的方法重新安装内火盖
	点火针	点火针受潮, 表面异物过多 点火针表面损坏破裂	清理点火针及点火周边位置 *更换点火针
松手火焰熄灭	*接线故障	点火线路接线松动脱落	*重新梳理燃气灶内部走线
	内火盖	内火盖出火孔堵塞	按照说明书指引方法, 清洁火盖
	*气源	燃气压力过大火焰未加热到热电偶头部	*更换燃气减压阀或联系燃气公司
	*接线故障	热电偶接线端子松动脱落	*重新梳理燃气灶内部接线
	*热电偶	热电偶零部件性能故障	*更换热电偶
正常打火, 但点火困难	*电磁阀	电磁阀性能故障	*更换电磁阀
	燃气总阀	燃气总阀未开启, 无燃气进入灶具	打开燃气总阀
	多余空气	燃气管道内有未排尽的空气	多次点火, 排出管道多余空气
	*气源	燃气压力过低或过高	*更换减压阀或联系燃气公司
	燃气连接管	燃气连接管有堵塞或折弯, 无法通气	梳理燃气连接管走管
火焰短且无力	内火盖	内火盖出火孔堵塞	按照说明书指引方法, 清洁火盖
火焰长且黄焰	气源	燃气气源压力不足	更换气瓶或购买燃气
	火盖	内外火盖与出气孔有堵塞	按照说明书指引方法, 清洁火盖
	气源	使用的气源与燃气灶使用气源不匹配	更换气源或更换燃气灶型号
火焰离焰	*风门	风门调节异常	*请专业的安装人员重新调节风门
	气源	风门调节异常	*请专业的安装人员重新调节风门
	气源	燃气压力过高	更换减压阀或联系燃气公司

注: 带有“*”的故障部件更换及处理方法, 需要专业的安装人员进行安装维修。

10. 产品中有害物质的名称及含量

产品中有害物质的名称及含量

- 根据国家《电器电子产品有害物质限制使用管理办法》, 列出本产品可能包含的有害物质的名称和含量。
- 本表适用产品: 家用燃气灶具。

部件名称	有害物质					
	铅(Pb)	汞(Hg)	镉(Cd)	六价铬(Cr(VI))	多溴联苯(PBB)	多溴二苯醚(PBDE)
玻璃面板组件	×	○	×	○	○	○
燃气管路	×	○	○	○	○	○
阀门总成	×	○	○	×	○	○
炉头	○	○	○	○	○	○
锅架	○	○	○	○	○	○
脉冲点火器	×	○	○	○	○	○
点火针	○	○	○	○	○	○
热电偶	×	○	○	○	○	○
塑料旋钮	×	○	○	×	○	○
金属旋钮	○	○	○	○	○	○
燃烧器(火盖、火盖座)	×	○	○	○	○	○
金属结构件(不锈钢面板、盛液盘、底壳、隔热盒、风门、支架等)	○	○	○	○	○	○
橡胶塑料件(电池盒、垫片、炉脚等)	×	○	○	○	○	○
螺钉及紧固件	○	○	○	×	○	○
包装印刷材料	○	○	○	○	○	○

本表格根据SJ/T 11364编制:

- : 表示该有害物质在该部位所有均质材料中的含量均在GB/T 26572规定的限量要求以下。
- ×: 表示该有害物质至少在该部位的某一均质材料中的含量超出GB/T 26572规定的限量要求。



11.产品保修卡



用户姓名		购买日期		发票编号	
地址 (邮编)				电话	
本机型号				本机编号	
维修记录栏 (维修员填写)					
维修内容				维修员签名	日期
售后服务中心地址				电话	
<p>为了保障您的权益,请妥善保管此卡,本产品将严格遵守国家指定的三包政策服务。 保修期满后,提供收费服务维修。 欢迎用户的质量监督和服务监督,服务电话: 400-018-7575</p>					

- 按使用说明书注意事项正常使用发生故障时,在保修期内本公司提供保修服务。
- 保修期内发生故障免费维修时,请向本公司当地售后服务中心提供保修卡。
另外,边远地区需出差保修时,将收取一定的出差费用。
- 需要搬迁时,应与本公司售后服务中心联系备案新地址,以便日后上门服务。
- 在购买商品处不能代理维修时,请与本公司的当地售后服务中心联系。
- 保修期内如有下列情况不属于保修范围。
 - 未按照使用说明书注意事项正常使用,以及因为私自维修或改造造成的故障或损坏。
 - 用户因搬运、使用、维修、保管不当造成的损坏不予保修。
 - 建筑物形变等机器主机在之外的原因,造成的本机器故障、喷漆褪色等长期使用的变化或使用中发生的损耗等原因发生的外观上的损伤。
 - 不可抗力(如雷电、火灾、水灾、地震等自然灾害)造成的损坏。
 - 用于家庭烹饪以外的工业、商业用途的发生的故障或损坏的。
 - 未出示保修卡。
- 请勿遗失本保修卡,并进行妥善保管,保修期内用户有不明之处,请向本公司销售商联系。

12.致消费者的一封信

亲爱的西屋用户:

感谢您购买体验西屋的产品。

每天,我们都在努力服务无数和您一样的顾客朋友,这让我们感到很高兴,也很充实,如果您在购物或者使用产品过程中,我们的服务没有让您感到满意,您可以拨打我们的客服电话:400-018-7575(8:30-24:00)。

如果您在使用中对我们的产品满意,并且收获了乐趣,请向您的朋友推荐西屋,我们将竭诚为您服务!



西屋厨卫科技(广东)有限公司