

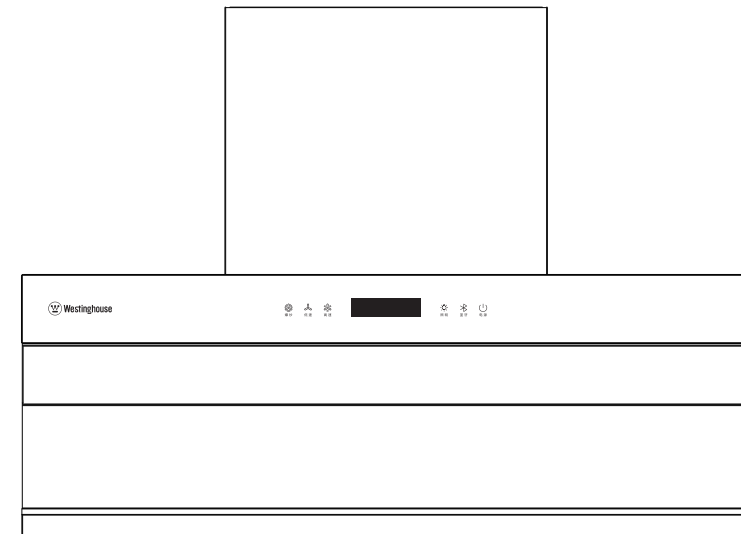

CXW-280-RH02G

吸油烟机

使用说明书  
USER MANUAL



®, WESTINGHOUSE, and INNOVATION YOU CAN BE SURE OF are trademarks of Westinghouse Electric Corporation. Used under license by Westinghouse Kitchen and Bath Technology (Guangdong) Co., Ltd. All Rights Reserved.

西屋厨卫科技（广东）有限公司  
广东省佛山市顺德区大良街道逢沙村萃智路1号  
车创置业广场A7栋103房之一  
生产产地：中国·中山  
服务热线：400-018-7575



微信扫一扫，西屋服务到

请以实物为准

执行标准: GB 4706.1-2005 GB 4706.28-2008 GB 29539-2013 GB/T 17713-2011

感谢您购买本产品, 请用前请仔细阅读本说明书内容, 本产品仅限大陆地区销售使用

## 目 录

1.装箱清单	01	7.维护及保养	06
2.技术参数表	01	8.常见故障及处理方法	07
3.安全及注意事项	02	9.产品电路图	07
4.产品结构示意图	03	10.有害物质说明	08
5.机器安装	04	11.产品保修卡	09
6.操作说明	05	12.致消费者的一封信	10

## 1.装箱清单

名称	数量	名称	数量
整机	1台	ST4x12自攻螺钉	2颗
油杯	1个	ST5x50自攻螺钉	4颗
挂板	1个	M4x10机丝螺钉	6颗
排烟管	1条	M5x25机丝螺钉	1颗
止回阀	1个	装饰围板	1个
止回阀海绵垫	1个	装饰围板加强条	1条
φ10x50膨胀管	4颗	说明书	1本

## 2.技术参数表

产品名称	吸油烟机	产品型号	CXW-280-RH02G
额定电压	220V~	风量	18m <sup>3</sup> /min
额定频率	50Hz	风压	≥330Pa
主电机额定输入功率	280W	最大静压	400Pa
整机额定输入总功率	283W	噪音	≤70dB
最大照明功率	1.5W×2	常态气味降低度	≥95%
关机功率	≤1W	油脂分离度	≥85%
待机功率	≤2W	全压效率	≥23%
能效等级	1级	排烟管管径	φ180
产品尺寸	896(长)x390(宽)x650(高)mm	包装尺寸	975(长)x495(宽)x825(高)mm
执行标准	GB 4706.1-2005 GB 4706.28-2008 GB 29539-2013 GB/T 17713-2011		

注：因产品改进和技术更新，参数如更改，请以产品实物为准，恕不另行通知。

## 12.致消费者的一封信

亲爱的西屋用户：

感谢您购买体验西屋的产品。

每天，我们都在努力服务无数和您一样的顾客朋友，这让我们感到很高兴，也很充实，如果您在购物或者使用产品过程中，我们的服务没有让您感到满意，您可以拨打我们的客服电话：400-018-7575 (8:30-24:00)。

如果您在使用中对我们的产品满意，并且收获了乐趣，请向您的朋友推荐西屋，我们将竭诚为您服务！



西屋厨卫科技（广东）有限公司

























## 11. 产品保修卡



用户姓名		购买日期		发票编号	
地址 (邮编)				电话	
本机型号				本机编号	
维修记录栏 (维修员填写)					
维修内容				维修员签名	日期
售后服务中心地址				电话	
<p>为了保障您的权益，请妥善保管此卡，本产品将严格遵守国家指定的三包政策服务。保修期满后，提供收费服务维修。</p> <p>欢迎用户的质量监督和服务监督，服务电话：400-018-7575</p>					

- 按使用说明书注意事项正常使用发生故障时，在保修期内本公司提供保修服务。
- 保修期内发生故障免费维修时，请向本公司当地售后服务中心提供保修卡。  
另外，边远地区需出差保修时，将收取一定的出差费用。
- 需要搬迁时，应与本公司售后服务中心联系备案新地址，以便日后上门服务。
- 在购买商品处不能代理维修时，请与本公司的当地售后服务中心联系。
- 保修期内如有下列情况不属于保修范围。
  - 未按照使用说明书注意事项正常使用，以及因为私自维修或改造造成的故障或损坏。
  - 用户因搬运、使用、维修、保管不当造成的损坏不予保修。
  - 建筑物形变等机器主机在之外的原因，造成的本机器故障、喷漆褪色等长期使用的变化或使用中发生的损耗等原因发生的外观上的损伤。
  - 不可抗力（如雷电、火灾、水灾、地震等自然灾害）造成的损坏。
  - 用于家庭烹饪以外的工业、商业用途的发生的故障或损坏的。
  - 未出示保修卡。
- 请勿遗失本保修卡，并进行妥善保管，保修期内用户有不明之处，请向本公司销售商联系。

## 3. 安全及注意事项

-  禁止私自改动吸油烟机内部布线，否则，有可能会发生异常动作导致人体受伤。修理不妥还可能发生触电、火灾等危险。
-  出现异常现象时，将电源开关按到停止，拔下电源插头或者切断总电源，马上与本公司客户服务中心联系。异常状态下连续运转易发生触电、火灾等危险。
-  油锅着火时，请立即关闭吸油烟机（吸油烟机的运行会助燃火势），采用有效的灭火方法灭火。例如，用金属的盖子将明火盖住，立即关闭燃气总阀门，并使易燃物远离明火。
-  吸油烟机排出的气体不应排到用于排出燃烧煤气或其它燃料的烟雾使用的热道中，以防火灾的发生。
-  清洗风轮时应特别小心，不可碰撞变形或挪动叶片的配重块，否则会造成整机振动，噪音增大。
-  如果在安装吸油烟机前，需要移动燃气灶，则在移动燃气灶之前，请关闭燃气总阀门。
-  非专业人员请勿拆卸、安装及维修吸油烟机。
-  请勿触摸已经开启或者刚关闭不久的灯泡，以免烫伤。
-  吸油烟机风轮转时，禁止将手指或其它物品放入其中，以免造成伤害。
-  禁止把吸油烟机安装在浴室或湿度高的场所，这样容易造成触电。
-  应使用机器额定电压及频率的交流电，以免一起危险。
-  使用前，请移除烟机保护膜。
-  请不要对电源线进行改造、拉伸、结扣以及施加重物、挤压等，否则易导致电源线破损而发生触电和火灾。
-  严禁电机、开关、接插件等电器部件沾水；禁止用水冲洗吸油烟机，如被水淋湿后，请不要使用；否则会导致漏电、触电。
-  为确保安全和安装顺利，请使用随机附件进行安装，安装膨胀管时，膨胀管与墙孔的配合一定要紧密，严禁钻孔过大，以免膨胀管松动，造成意外跌落。
-  清洗时，请戴上橡胶手套，以免金属件伤人，拆下的零件要轻拿轻放以免变形。
-  当吸油烟机与燃烧燃气或其他燃料的炉灶同时使用时，房间必须通风良好。
-  安装吸油烟机墙壁要有足够的强度；安装墙面应为不可燃物，严禁安装在木质等易燃的墙面上。
-  如果电源软线损坏，必须由专业人员来更换。
-  如果不按说明书规定方法清洗，吸油烟机有起火的危险。
-  维修时，请先拔掉电源插头。长期不使用，建议拔掉电源插头。
-  必须使用可靠接地的电源插座。
-  禁止炉火直接烘烤吸油烟机。
-  其它注意事项  
包装使用的口袋，请保管好，勿让小孩接触、玩耍，可能会产生窒息事故。废弃时，请把口袋剪碎。当旧的吸油烟机无法再使用时，请拔下电源、剪断电源线，并协助有关部门正确处理或回收利用，以保护环境。
-  雷雨天气，必须断开电源。

## 4. 产品结构示意图

### 吸油烟机部件名称

单位：mm

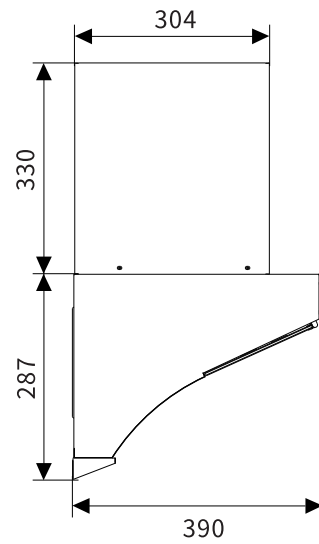
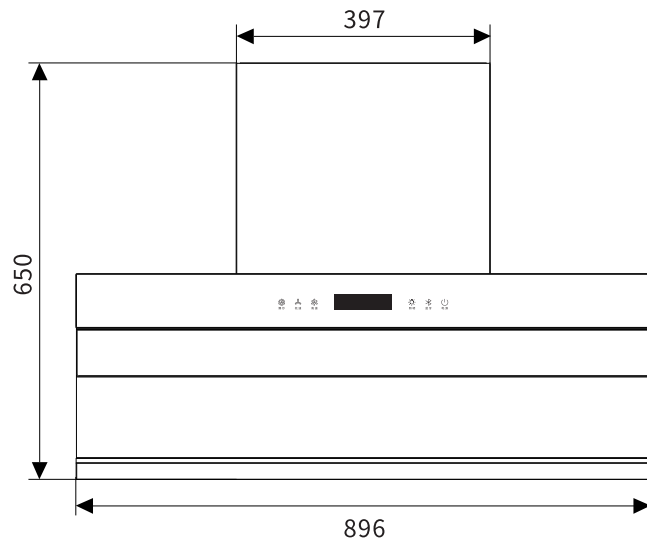
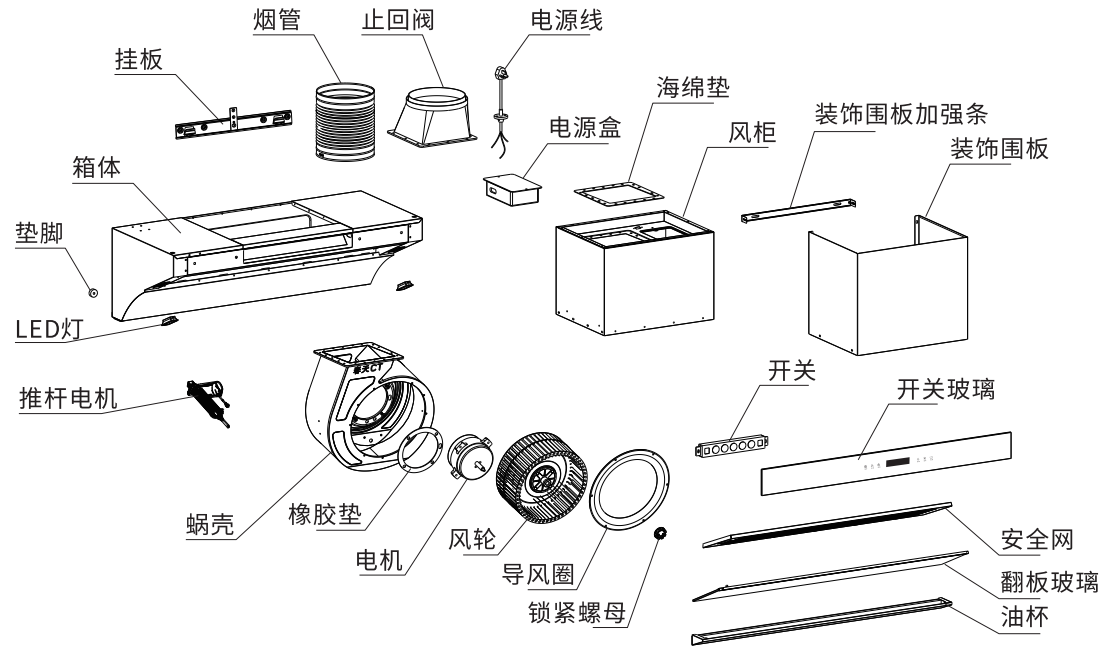

注：因产品改进和技术更新，如更改，请以产品实物为准，恕不另行通知。

## 10. 有害物质说明

### 电器电子产品有害物质限量说明

环保年限标志							
序号	部件名称	产品中有害物质名称及含量					
		铅 (Pb)	汞 (Hg)	镉 (Cd)	六价铬 (Cr(VI))	多溴联苯 (PBB)	多溴二苯醚 (PBDE)
1	五金件	0	0	0	0	0	0
2	塑料件	X	0	0	0	0	X
3	橡胶件	0	0	0	0	0	0
4	包装印刷件	0	0	0	0	0	0
5	电子/电器件	X	0	0	0	0	0

### 本表格依据SJ/T11364的规定编制

0	表示该有毒有害物质在该部件所有均质材料中的含量均在GB/T 26572标准规定的限量要求以下。
X	表示该有毒有害物质至少在该部件的某一均质材料中的含量超出GB/T26572 标准规定的限量要求。
<p>有害物质说明：我公司产品所使用材质中有害物质元素含量已遵循有害物质限量标准GB/T26572的限量要求，其中部件标“X”的表示因全球技术水平的发展还无法实现有害物质元素含量的替代。我司将根据全球技术的发展，努力实现有害物质的替代，如因技术发展及材料中有害物质环保升级，将会编入新版说明书。</p>	
<p> 此标识适用于在中华人民共和国销售电子信息产品，标识中央的数字为正常使用条件下的环境保护使用期限的年数。</p>	
<p>温馨提示——安全使用年限取决于本产品，建议使用一定年限后更换新机。</p>	

备注：以上所有内容经过认真核对，如有任何印刷错漏或内容上的误解，本公司保留解释权。

## 8. 常见故障及处理方法

现象	可能的原因	解决方法
电机不运转 照明灯不亮	1、插座无电或插头未插紧。 2、控制电路故障或者开关损坏。 3、接线板焊点虚焊、断路。	检查插座是否有电，将松动的插头插紧。 维修更换。 维修更换。
电机不运转 照明灯亮	1、控制开关失灵。 2、电机烧坏。 3、电容器损坏，电机不能启动。	维修更换。 换电机。 更换电容器。
电机运转 照明灯不亮	1、控制开关失灵。 2、电机烧坏。	维修更换。 更换同类型照明灯。
机体震动	1、主机安装不到位。 2、叶轮安装不到位或风机紧固件松动。 3、叶轮受损变形。	将主机调整到正确的位置。 其安装到位，并紧固。 维修更换。
吸烟效果不佳	1、安装过高。 2、使用环境空气对流太大。 3、排风管出口受阻或止回风叶片被卡住。 4、电机转速明显降低。 5、长时间未清理，叶轮或电机被油粘住。	调整安装高度。 请予改善。 请予调换。 更换电机或电容器。 需要清洗，滤油网板积油太多，需清洗。

注：机器出现故障时，若参照上述方法均没解决，请立即停止使用，并拔出电源插头，然后联系售后。

## 9. 产品电路图

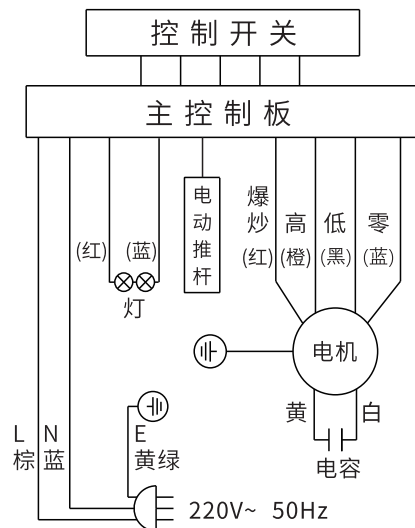

备注：此图是全配置电路图，具体以实际为准。

## 5. 机器安装

安装示意图：

单位：mm

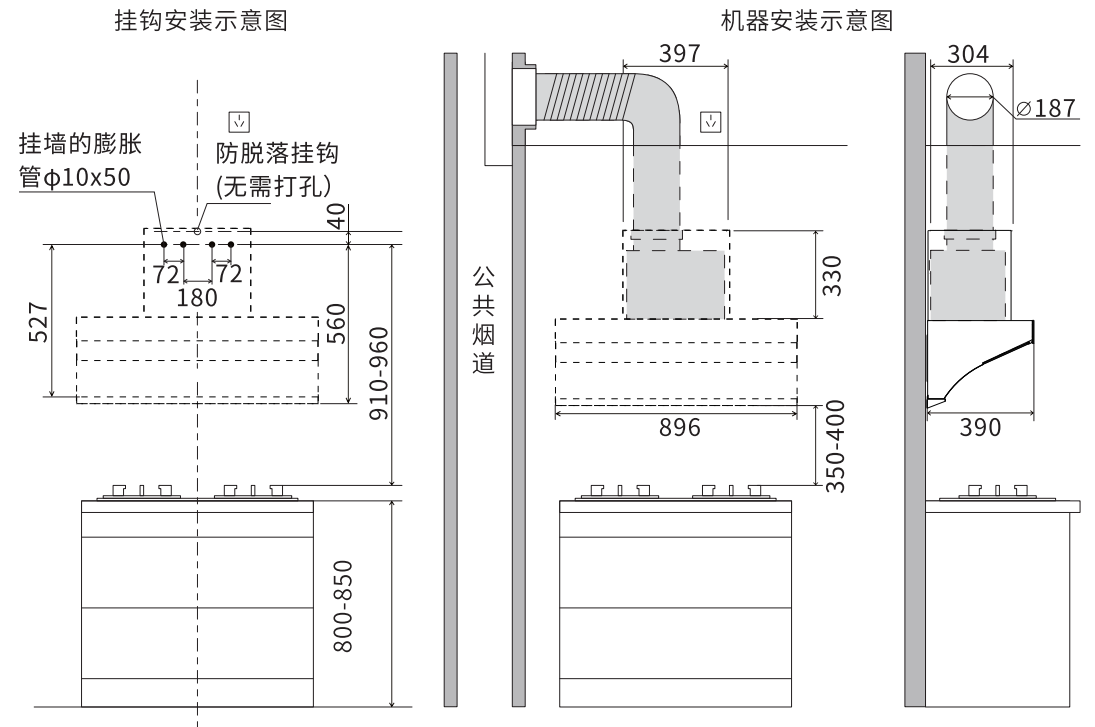

注意：钻孔时请确认墙内预埋电气电线的位置，钻孔请避开电气电线，以免发生触电危险及其它不便。

- 1、参照挂钩安装示意图所示在墙面找出固定件的安装位置，钻4个孔，孔深50mm，孔径10mm（不可过大）。埋设好膨胀管，用ST5x50自攻螺钉将整机挂板固定到墙壁上。
- 2、将整机挂到固定好的挂钩上，并检查吸油烟机是否水平。
- 3、将M5x25机丝螺钉打入挂板最上方的孔，其作用是防止烟机意外脱落。
- 4、用M4x10机丝螺钉固定装饰围板和加强条。
- 5、取出排烟管，使其处于压缩状态。将一端套入出风口上（若一端无法套入请换另一端）尽量将排烟管压缩，用两颗ST4x12自攻螺钉固定。插上电源，启动烟机，检查两塑料叶片，最后将排烟管另一端引到烟道。
- 6、请将电源插头可靠插入插座，电源插座必须是带有可靠接地线的专用插头，请勿擅自更改插头。
- 7、吸油烟机安装于燃气灶上方，吸油烟机离灶台距离不应小于65cm。
- 8、安装吸油烟机的墙壁应具有足够强度，应能承受自身1.5倍重量；安装墙面应为不可燃物，严谨安装在木质或者易燃墙面上。
- 9、尽量避免使用过长及较多弯道的出风烟管，使用这些管道会影响吸油烟机的排烟效果，墙洞过小也会影响排烟效果，在确保安全的前提下，建议扩孔至原配出厂烟管尺寸。



## 6.操作说明

### 6.1面板图标:



### 6.2按键图标的操作含义:

#### ⏻ 电源/延时键

在通电状态下,按一下此键,烟机进入高速状态,显示屏显示时间,指示灯亮。再触摸一下此键,烟机进入1分钟延时关机功能;延时过程中,按此键则结束延时功能,烟机关机。

#### 🔥 爆炒键

在待机状态下,按一下此键,烟机即进入爆炒模式,2分钟倒计时结束后烟机待机。可按高速或低速键切换烟机风速功能。

#### ⚡ 高速键

在待机状态下,按一下此键,烟机即进入高速运行状态。可按爆炒或低速键切换烟机风速功能。

#### 🌀 低速键

在待机状态下,按一下此键,烟机即进入低速运行状态。可按爆炒或高速键切换烟机风速功能。

#### 💡 照明键

在开机状态下,按一下此键,照明灯开启,指示灯亮。再次触摸此键,照明灯关闭,指示灯熄灭。烟机关机时,照明灯同步关闭。

#### 📶 蓝牙键

蓝牙配对需要在待机情况下才能进入,蓝牙未联动配对时,蓝牙指示灯慢闪提示,长按蓝牙键3秒进入配对模式,蓝牙指示灯快闪提示进入配对状态,烟灶联接正常时,指示灯常亮。按此键可以打开或者关闭联动功能,联动功能关闭时,指示灯关闭。

#### 蓝牙解除绑定

在待机情况下同时按住蓝牙键和照明键3秒,即清除之前绑定过的信息。

## 7.维护及保养

- 烟机外表面建议在每次使用完烟机后,用柔软的纱布、中性或略碱性的清洁剂、温水擦拭(不锈钢表面、外油网表面、油杯表面和玻璃面板表面)。玻璃面板如有手印,污迹难去除,建议用柔软干净的纱布和玻璃清洁剂擦拭。

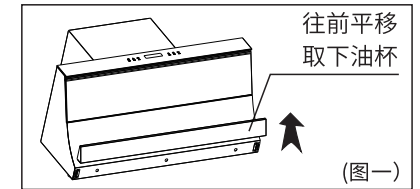

#### ● 油杯的清洁: (图一)

- 当油杯内积油达到油杯容积的2/3时,请及时清理,以防溢出。如图握住油杯轻轻向前拉出(注意保持平衡,小心油杯内积油洒出),取下油杯倒掉积油。
- 油杯可置于加入了中性或弱碱性清洁剂的温水中,用柔软的纱布擦洗油杯内外表面。

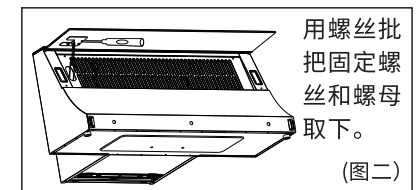

#### ● 油网的清洁: (图二、三)

- 取下油杯,用螺丝批拆开进风网固定螺丝,即可取出油网。
- 油网取下后,将其浸泡在放有中性洗涤剂的温水中,30分钟后用刷子刷洗干净。

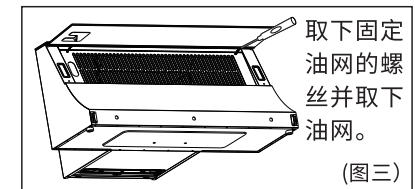

#### ● 风轮的清洁 (建议每年一次):

- 拔掉插头,将油杯取下。
- 用螺丝批依次将油网和进风圈取下。(如图三、四)
- 一个手定住风轮,另一个手顺时针拧下风轮螺母,取出风轮,然后将其浸泡在放有中性洗涤剂的温水中,30分钟后用刷子轻轻的刷风轮即可。(如图五)

